

# Mercedes-AMG GT 4-Türer Coupé



Preisliste gültig ab 01. Januar 2024

**AMG**  
DRIVING PERFORMANCE



# Willkommen.

In der Markenwelt von Mercedes-AMG.



Höherer Fahrkomfort, breitere Ausstattungsvielfalt und eine maßgeschneiderte Edition für noch mehr Individualität. Das weltweit erfolgreiche AMG GT 4-Türer Coupé wird jetzt noch individueller und stärkt damit seine Position als perfekter automobiler Begleiter für jegliche Lebenssituationen.

Eine exklusive Edition unterstreicht den vielfältigen Charakter des viertürigen Sportwagens. Hinzu kommt eine erweiterte Auswahl an Rädern, Polsterbezügen, Zierteilen, Exterieur-Farben sowie ein neu abgestimmtes Fahrwerk mit einer noch größeren Spreizung zwischen Sportlichkeit und Komfort. Dank eines umfangreichen Updates im vergangenen Sommer ist das AMG GT 4-Türer Coupé technologisch bereits auf aktuellem Stand. Zu den Neuerungen gehören aktualisierte Fahrassistenzsysteme sowie das serienmäßige Widescreen-Cockpit samt Multimediasystem MBUX mit AMG spezifischen Anzeigen und Funktionen.

Sie ahnen es bereits: Es gibt nahezu grenzenlose Möglichkeiten, das Mercedes-AMG GT 4-Türer Coupé ganz nach Ihren persönlichen Wünschen zu gestalten. Nehmen Sie sich die Zeit, stöbern Sie in aller Ruhe in dieser Preisliste, konfigurieren Sie Ihr Wunschfahrzeug online und sprechen Sie uns vor Ort bei Ihrem Mercedes-AMG Partner an. Gerne können Sie auch eine Probefahrt vereinbaren und sich höchstpersönlich von unserem Anspruch überzeugen.

Ihr Mercedes-AMG Team

Über den detaillierten Umfang der Sonderausstattungen informiert Sie gerne Ihr Mercedes-AMG Partner. Weitere Informationen erhalten Sie unter [www.mercedes-benz.at](http://www.mercedes-benz.at) und über unsere Mercedes-Benz Kundenbetreuung: Montag bis Freitag von 07.30 – 20.00 Uhr  
Telefon: 00800 9 7777777

# Inhalt.

<b>Vorwort</b>	2
<b>Produkt-Highlights</b>	4
<b>Modellvarianten und technische Daten</b>	5
<b>Design</b>	7
Mercedes-AMG GT 43 4MATIC+/53 4MATIC+/63 S E Performance	
Zierelemente	
Lacke	
Kombinationsmöglichkeiten Polster und Lacke	
<b>Elektromobilität</b>	25
<b>Serien- und Sonderausstattung</b>	30
Exterieur	
Interieur	
Sicherheit und Assistenzsysteme	
Parken und Rangieren	
Infotainment, Navigation und Kommunikation	
Technik	
Antrieb	
Fahrwerk	
<b>Weitere technische Daten</b>	60
<b>Service</b>	61
<b>Finanzdienstleistungen und Versicherungen</b>	64
<b>Fahrzeugabholung</b>	63
<b>Mercedes me connect</b>	68

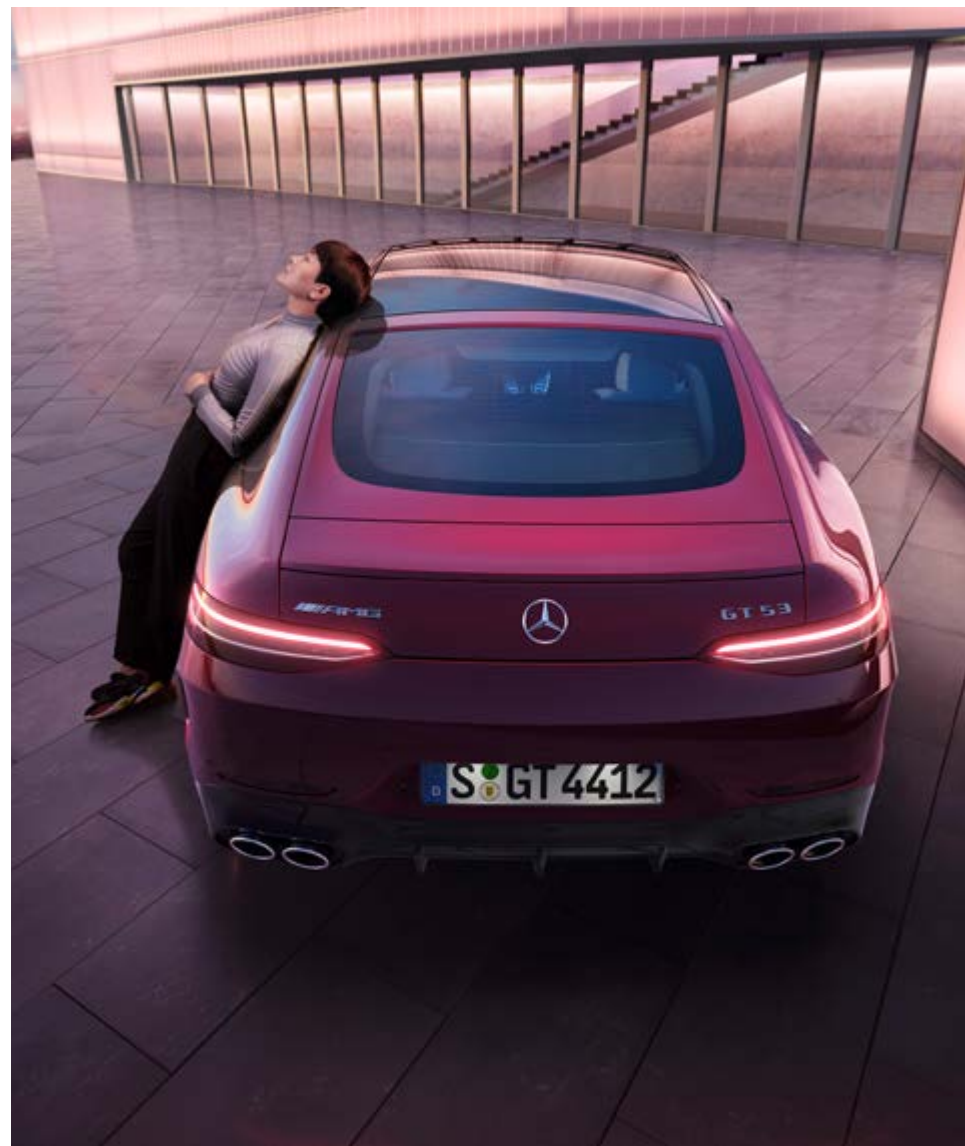

# Produkt-Highlights.

## **Unerwartet vielseitig, unverkennbar AMG GT: das Mercedes-AMG GT 4-Türer Coupé.**

Eigentlich der jüngste Spross der AMG GT-Familie und doch eher der große Bruder. Das Mercedes-AMG GT 4-Türer Coupé bietet die gewohnte Sportlichkeit der GT-Modelle mit höchstem Komfort für ein unvergleichliches Fahrerlebnis.

### **Agilität und Fahrdynamik**

Das neu abgestimmte AMG RIDE CONTROL+ Fahrwerk basiert weiterhin auf einer Mehrkammerluftfederung, verbunden mit einer adaptiven, elektronisch angesteuerten Verstelldämpfung. Dieses Dämpfungssystem ist komplett neu: Erstmals kommen zwei so genannte Druckbegrenzungsventile zum Einsatz. Mithilfe dieser stufenlosen, außerhalb des Dämpfers angebrachten Regelventile lässt sich die Dämpfungskraft noch präziser an unterschiedliche Fahrbedingungen und die Fahrprogramme anpassen: Das Ergebnis ist eine deutlich höhere Spreizung zwischen straffer und komfortabler Auslegung.

### **Hochklassiges Interieur**

Neu und einzigartig in der Mittelkonsole: acht integrierte, hochauflösende Displaytasten für Fahrprogramme, Steuerung des Getriebes, Fahrwerk, ESP®, Abgasanlage, Start-Stopp-Funktion, Lautstärkeregelung und Heckflügel.

Der Fond des neuen Mercedes-AMG GT 4-Türer Coupés bietet die Wahl zwischen drei unterschiedlichen Sitzkonfigurationen. Neben den serienmäßigen Einzelsitzen mit flachem Ablageflach besteht optional die Möglichkeit eine Sitzbank mit 3 Sitzflächen auszuwählen. Besonders großzügig: die dritte Option ein High-Class Fond mit zwei einzeln umlegbaren Sitzen, inklusive einer funktionellen Business-Mittelkonsole.

### **Fahrassistenzsysteme und Sicherheit**

Begeben Sie sich auf den Weg zum autonomen Fahren: Modernste Systeme unterstützen Sie situationsgerecht bei Geschwindigkeitsanpassung, Lenken und Kollisionsgefahr. Das Unfallrisiko sinkt – Passagiere und Verkehrsteilnehmer werden effektiv geschützt. So erreichen Sie Ihr Ziel entspannt und sicher.

### **Mercedes-Benz User Experience (MBUX)**

MBUX gibt der User Experience eine neue Bedeutung. Es ist ein Zusammenspiel unterschiedlicher digitaler Funktionen und Innovationen. Erleben und genießen Sie Sprachbedienung auf einem faszinierenden Niveau – festgelegte Befehle waren gestern. Dank natürlichem Sprachverstehen gehorcht die LINGUATRONIC der MBUX hingegen auf fast jedes Wort. Mit dem Widescreen Cockpit bilden das 12,3" große Instrumenten-Display und das ebenfalls 12,3" große Media-Display eine optische Einheit ohne sichtbare Einfassung. Mit dem Assistenten „Hey Mercedes“ wird das Infotainment so zum Erlebnis.

### **E Performance**

Der Mercedes-AMG GT 63 S E Performance bringt hochmoderne Hybridtechnologie nach Vorbild der Formel 1 in die Klasse der Hochleistungs-4-Türer. Die elektrifizierte Hinterachse, aktive Motorlager und die Hinterachslenkung schärfen die fahrdynamischen Qualitäten. Auf Wunsch fahren Sie zudem lautlos und lokal emissionsfrei.



# Modellvarianten und technische Daten.

Typ Coupé, 4-Sitzer, 4 Türen	Baumuster	Motor/Zylinder Hubraum (cm <sup>3</sup> )	Getriebe	Nennleistung kW (PS) Drehmoment <sup>2</sup> Nm	Höchstgeschwindigkeit (km/h) Beschleunigung 0-100 km/h (s)	Verbrauch kombiniert <sup>1</sup> (l/100 km) CO <sub>2</sub> -Emissionen kombiniert <sup>1</sup> (g/km)	NoVA-Satz	Preis Euro inkl. MwSt. und NoVA exkl. MwSt. und NoVA
<b>Mercedes-AMG GT 43 4MATIC+</b>	290.659	Benziner R6 mit EQ Boost 2.999	AMG SPEEDSHIFT TCT 9G	<b>270 + 16</b> (367 + 22) 500	270 4,9	10,0 - 9,5 227 - 215	24%	<b>142.680,—</b> 95.993,06
<b>Mercedes-AMG GT 53 4MATIC+</b>	290.661	Benziner R6 mit EQ Boost 2.999	AMG SPEEDSHIFT TCT 9G	<b>320 + 16</b> (435 + 22) 520	285 4,5	10,0 - 9,5 228 - 216	24%	<b>173.980,—</b> 117.673,61
<b>Mercedes-AMG GT 63 4MATIC+</b>	290.688	Benziner V8 3.982	AMG SPEEDSHIFT TCT 9G	<b>430</b> (585) 800	310 3,4	13,4 - 12,1 303 - 273	38%	<b>247.220,—</b> 150.006,33

<sup>1</sup> Die angegebenen Werte sind die ermittelten WLTP-CO<sub>2</sub>-Werte i.S.v. Art. 2 Nr. 3 Durchführungsverordnung (EU) 2017/1153. Die Kraftstoffverbrauchswerte wurden auf Basis dieser Werte errechnet. Stromverbrauch und Reichweite wurden auf Grundlage der VO 692/2008/EG ermittelt.

<sup>2</sup> Angaben zur Nennleistung und zum Nenndrehmoment nach Verordnung (EG) Nr. 595/2009 in der gegenwärtig geltenden Fassung.

\* Informationen zum offiziellen Kraftstoffverbrauch und den offiziellen CO<sub>2</sub>-Emissionen neuer Personenkraftwagen finden Sie auch am **Dokumentende**.

Sämtliche Preise in dieser Preisliste sind nicht kartellgebunden und stellen unverbindliche Preisempfehlungen dar. Sie verstehen sich freibleibend jeweils für das serienmäßige Fahrzeug ab österreichischer Vertretung. Die Kaufpreise für Sonderausstattungen gelten nur für den Einbau im Herstellerwerk. Änderung in Konstruktion und Ausstattung sowie Satz- und Druckfehler vorbehalten.

Die Fahrzeug-Listenpreise inkl. NoVA und 20 % MwSt. berücksichtigen die Bestimmungen des Normverbrauchsabgabegesetzes in der jeweils gültigen Fassung. Die Sonderausstattungspreise sind Listenpreise exkl. NoVA und 20 % MwSt. Zur Errechnung der Bruttopreise sind der modellabhängige Faktor für die NoVA sowie 20 % MwSt. hinzuzurechnen. Dieser Faktor ist abhängig von Getriebeart, Reifendimension und dem entsprechenden Rollwiderstand des Reifens.

# Modellvarianten und technische Daten - Plug-in-Hybrid.

Typ	Baumuster	Motor/ Zylinder Hubraum (cm <sup>3</sup> )	Getriebe	Nennleistung kW (PS) Drehmoment <sup>2</sup> Nm	Nennleistung kW (PS) Drehmoment Nm	Systemleistung kW (PS) Drehmoment Nm	Höchstgeschwindigkeit (km/h) Beschleunigung 0-100 km/h (s) elektr. Reichweite <sup>1,3</sup> (min. - max. km)	Verbrauch gewichtet kombiniert <sup>1</sup> (l/100 km) Stromverbrauch gewichtet kombiniert <sup>1,4</sup> (kWh/100 km)	CO <sub>2</sub> -Emissionen gewichtet kombiniert <sup>1</sup> (g/km)	NoVA-Satz	Preis Euro inkl. MwSt. und NoVA exkl. MwSt. und NoVA
<b>Mercedes-AMG GT 63 S E Performance</b>	290.679	Benzin V8 3.982	AMG SPEEDSHIFT MCT 9G	<b>470</b> (639) 900	<b>150</b> (204) 300	<b>620 (843)</b> 1.470 <sup>5</sup>	316 2,9 13 - 13	8,7 - 8,7 12,0 - 12,0	198,0 - 198,0	20%	<b>265.500,-</b> 187.435,71

<sup>1</sup> Die angegebenen Werte sind die ermittelten „WLTP-CO<sub>2</sub>-Werte i.S.v. Art. 2 Nr. 3 Durchführungsverordnung (EU) 2017/1153. Die Kraftstoffverbrauchswerte wurden auf Basis dieser Werte errechnet. Stromverbrauch und Reichweite wurden auf Grundlage der VO 692/2008/EG ermittelt.

<sup>2</sup> Angaben zur Nennleistung und zum Nenndrehmoment nach Verordnung (EG) Nr. 595/2009 in der gegenwärtig geltenden Fassung.

<sup>3</sup> Im realen Fahrbetrieb können Abweichungen im Vergleich zu den zertifizierten Normwerten auftreten. Die Realwerte werden von einer Vielzahl individueller Faktoren beeinflusst, z.B. individuelle Fahrweise, Umwelt- und Streckenverhältnisse

<sup>4</sup> Der zertifizierte elektrische Verbrauch wird in der Regel mit maximaler AC Ladeleistung durch ein Mode 3 Kabel bestimmt. Daher wird empfohlen, Fahrzeuge mit einer HV-Batterie bevorzugt an einer Wallbox oder einer AC-Ladestation mit einem Mode 3 Kabel zu laden, um kürzere Ladezeiten und einen besseren Ladewirkungsgrad zu erreichen.

<sup>5</sup> Gesamtsystem, je nach Gangkombination.

\* Informationen zum offiziellen Kraftstoffverbrauch und den offiziellen CO<sub>2</sub>-Emissionen neuer Personenkraftwagen finden Sie auch am **Dokumentende**.

Sämtliche Preise in dieser Preisliste sind nicht kartellgebunden und stellen unverbindliche Preisempfehlungen dar. Sie verstehen sich freibleibend jeweils für das serienmäßige Fahrzeug ab österreichischer Vertretung. Die Kaufpreise für Sonderausstattungen gelten nur für den Einbau im Herstellerwerk. Änderung in Konstruktion und Ausstattung sowie Satz- und Druckfehler vorbehalten.

Die Fahrzeug-Listenpreise inkl. NoVA und 20 % MwSt. berücksichtigen die Bestimmungen des Normverbrauchsabgabegesetzes in der jeweils gültigen Fassung. Die Sonderausstattungspreise sind Listenpreise exkl. NoVA und 20 % MwSt. Zur Errechnung der Bruttopreise sind der modellabhängige Faktor für die NoVA sowie 20% MwSt. hinzuzurechnen. Dieser Faktor ist abhängig von Getriebeart, Reifendimension und dem entsprechenden Rollwiderstand des Reifens.

# Design.



<b>Lines und Design-Pakete</b>	<b>8</b>
Serienausstattung Exterieur	8
Serienausstattung Interieur	11
AMG Night-Paket Exterieur	16
AMG Night-Paket Exterieur II	17
AMG Chrom-Paket Exterieur	17
AMG Aerodynamik-Paket	18
V8 Styling Paket Exterieur	18
AMG Carbon-Paket Exterieur	19
AMG Carbon-Paket Exterieur II	19
<b>Zierelemente</b>	<b>20</b>
<b>Lacke</b>	<b>21</b>
<b>Kombinationsmöglichkeiten Polster und Lacke</b>	<b>23</b>

# Design.

## Lines und Design-Pakete Serienausstattung Exterieur

Elemente der Serienausstattung im Exterieur: AMG-spezifische Kühlerverkleidung; ausfahrbarer Heckflügel; Motorhaube mit Powerdomes; Zierteil auf den vorderen Kotflügeln in Hochglanzchrom; MULTIBEAM LED (642) Scheinwerfer inklusive Adaptiver Fernlicht-Assistent Plus (628); Heckleuchten in LED-Technik mit Lauflichtblinker; EASY-PACK Heckklappe (890); Typkennzeichnung auf vorderen Kotflügeln und Heckdeckel.

Mercedes-AMG GT 43 4MATIC+/53 4MATIC+: Frontschürze in Wagenfarbe mit fließendem A-Wing, Frontsplitter in Wagenfarbe, großen seitlichen Lufteinlässen mit horizontaler Lamelle in Schwarz sowie Flics in Hochglanzschwarz; Heckschürze in Wagenfarbe, unterer Teil schwarz in Diffusoroptik mit Zierteil in Hochglanzschwarz sowie runde Doppelendrohrblenden in Hochglanzchrom links und rechts; Seitenschweller in Wagenfarbe; 48,3 cm (19") AMG Leichtmetallräder im 10-Speichen-Design, vanadiumsilber lackiert (RVA).

Mercedes-AMG GT 63 S E Performance: Frontschürze in Wagenfarbe mit Jet-Wing und Zierleiste in Silberchrom, vorgezogener Frontsplitter in Silberchrom sowie große seitliche Lufteinlässe umrahmt von schwarzen Luftleitelementen und senkrechten Lamellen in Schwarz; Heckschürze in Wagenfarbe, unterer Teil mit Diffusor in Hochglanzschwarz und Diffusorblade mit Zierleiste in Silberchrom sowie trapezförmige Doppelendrohrblenden in Hochglanzchrom mit außenliegender Riffelung links und rechts; spezifische Seitenschweller in Wagenfarbe lackiert mit Einleger in Silberchrom; Zierteil auf den vorderen Kotflügeln in Hochglanzchrom; 50,8 cm (20") AMG Leichtmetallräder im 5-Doppelspeichen-Design, tantalgrau lackiert und glanzgedreht (RZU); AMG Bremssättel bronzefarben lackiert, als Bestandteil der AMG Keramik Hochleistungs-Verbundbremsanlage (B07); "E Performance"-Schriftzug auf vorderen Kotflügeln; Heckdeckel mit rot eingefasstem „63 S“-Schriftzug.



**48,3 cm (19") AMG Leichtmetallräder im 10-Speichen-Design**  
aerodynamisch optimiert, vanadiumsilber lackiert mit  
VA 255/45 R 19 auf 9,5 J x 19 H 2 ET 22 und HA 285/40 R 19 auf 11,0 J x 19 H 2 ET 17



**50,8 cm (20") AMG Leichtmetallräder im 5-Doppelspeichen-Design**  
aerodynamisch optimiert, tantalgrau lackiert und glanzgedreht mit  
VA 265/40 ZR 20 auf 9,5 J x 20 H 2 ET 25,1 und HA 295/35 ZR 20 auf 11,0 J x 20 H 2 ET 20









	Code	Preis Euro exkl. MwSt. und NoVA	Mercedes-AMG GT 43 4MATIC+	Mercedes-AMG GT 53 4MATIC+	Mercedes-AMG GT 63 S E Performance
<p>Elemente der Serienausstattung im Exterieur: AMG-spezifische Kühlerverkleidung; ausfahrbarer Heckflügel; Motorhaube mit Powerdomes; Zierteil auf den vorderen Kotflügeln in Hochglanzchrom; MULTIBEAM LED (642) Scheinwerfer inklusive Adaptiver Fernlicht-Assistent Plus (628); Heckleuchten in LED-Technik mit Lauflichtblinker; EASY-PACK Heckklappe (890); Typkennzeichnung auf vorderen Kotflügeln und Heckdeckel.</p> <p>Mercedes-AMG GT 43 4MATIC+/53 4MATIC+: Frontschürze in Wagenfarbe mit fließendem A-Wing, Frontsplitter in Wagenfarbe, großen seitlichen Lufteinlässen mit horizontaler Lamelle in Schwarz sowie Flics in Hochglanzschwarz; Heckschürze in Wagenfarbe, unterer Teil schwarz in Diffusoroptik mit Zierteil in Hochglanzschwarz sowie runde Doppelendrohrblenden in Hochglanzchrom links und rechts; Seitenschweller in Wagenfarbe; 48,3 cm (19") AMG Leichtmetallräder im 10-Speichen-Design, vanadiumsilber lackiert (RVA).</p> <p>Mercedes-AMG GT 63 S E Performance: Frontschürze in Wagenfarbe mit Jet-Wing und Zierleiste in Silberchrom, vorgezogener Frontsplitter in Silberchrom sowie große seitliche Lufteinlässe umrahmt von schwarzen Luftleitelementen und senkrechten Lamellen in Schwarz; Heckschürze in Wagenfarbe, unterer Teil mit Diffusor in Hochglanzschwarz und Diffusorblade mit Zierleiste in Silberchrom sowie trapezförmige Doppelendrohrblenden in Hochglanzchrom mit außenliegender Riffelung links und rechts; spezifische Seitenschweller in Wagenfarbe lackiert mit Einleger in Silberchrom; Zierteil auf den vorderen Kotflügeln in Hochglanzchrom; 50,8 cm (20") AMG Leichtmetallräder im 5-Doppelspeichen-Design, tantalgrau lackiert und glanzgedreht (RZU); AMG Bremssättel bronzefarben lackiert, als Bestandteil der AMG Keramik Hochleistungs-Verbundbremsanlage (B07); "E Performance"-Schriftzug auf vorderen Kotflügeln; Heckdeckel mit rot eingefasstem „63 S“-Schriftzug.</p>		—,—	S	S	S
<p><b>48,3 cm (19") AMG Leichtmetallräder im 10-Speichen-Design</b> aerodynamisch optimiert, vanadiumsilber lackiert mit VA 255/45 R 19 auf 9,5 J x 19 H 2 ET 22 und HA 285/40 R 19 auf 11,0 J x 19 H 2 ET 17</p>	RVA	—,—	S	S	—
<p><b>50,8 cm (20") AMG Leichtmetallräder im 5-Doppelspeichen-Design</b> aerodynamisch optimiert, tantalgrau lackiert und glanzgedreht mit VA 265/40 ZR 20 auf 9,5 J x 20 H 2 ET 25,1 und HA 295/35 ZR 20 auf 11,0 J x 20 H 2 ET 20</p>	RZU	1.145,—	●	●	S







# Design.

## Lines und Design-Pakete Serienausstattung Exterieur

		Code	Preis Euro exkl. MwSt. und NoVA	Mercedes-AMG GT 43 4MATIC+	Mercedes-AMG GT 53 4MATIC+	Mercedes-AMG GT 63 S E Performance
<b>48,3 cm (19") AMG Leichtmetallräder im 5-Doppelspeichen-Design</b> aerodynamisch optimiert, tantalgrau lackiert mit VA 255/45 R 19 auf 9,5 J x 19 H 2 ET 22,5 und HA 285/40 R 19 auf 11,0 J x 19 H 2 ET 17		RSU	210,—	●	●	—
<b>48,3 cm (19") AMG Leichtmetallräder im 5-Doppelspeichen-Design</b> aerodynamisch optimiert, mattschwarz lackiert und glanzgedreht mit VA 255/45 R 19 auf 9,5 J x 19 H 2 ET 22,5 und HA 285/40 R 19 auf 11,0 J x 19 H 2 ET 17		RSV	730,—	●	●	—
<b>50,8 cm (20") AMG Leichtmetallräder im Vielspeichen-Design</b> titangrau lackiert und glanzgedreht mit VA 265/40 ZR 20 auf 9,5 J x 20 H 2 ET 25,1 und HA 295/35 ZR 20 auf 11,0 J x 20 H 2 ET 20		RVM	1.355,— 210,—	● —	● —	— ●
<b>50,8 cm (20") AMG Leichtmetallräder im 10-Doppelspeichen-Design</b> tantalgrau lackiert und glanzgedreht mit VA 265/40 ZR 20 auf 9,5 J x 20 H 2 ET 25,1 und HA 295/35 ZR 20 auf 11,0 J x 20 H 2 ET 20		RVO	1.565,— 415,—	● —	● —	— ●
<b>50,8 cm (20") AMG Leichtmetallräder im Vielspeichen-Design</b> schwarz matt lackiert und Felgenhorn glanzgedreht mit VA 265/40 ZR 20 auf 9,5 J x 20 H 2 ET 25,1 und HA 295/35 ZR 20 auf 11,0 J x 20 H 2 ET 20		RVN	1.875,— 730,—	● —	● —	— ●
<b>50,8 cm (20") AMG Leichtmetallräder im 10-Doppelspeichen-Design</b> schwarz matt lackiert und glanzgedreht mit VA 265/40 ZR 20 auf 9,5 J x 20 H 2 ET 25,1 und HA 295/35 ZR 20 auf 11,0 J x 20 H 2 ET 20		RVP	2.085,— 940,—	● —	● —	— ●

# Design.

## Lines und Design-Pakete Serienausstattung Exterieur

		Code	Preis Euro exkl. MwSt. und NoVA	Mercedes-AMG GT 43 4MATIC+	Mercedes-AMG GT 53 4MATIC+	Mercedes-AMG GT 63 S E Performance
<b>53,3 cm (21") AMG Schmiederäder im Kreuzspeichen-Design</b> titangrau lackiert und glanzgedreht mit VA 275/35 ZR 21 auf 10,0 J x 21 H 2 ET 30 und HA 315/30 ZR 21 auf 11,5 J x 21 H 2 ET 30 Bei Wahl von Sportreifen (R03) nur mit AMG DYNAMIC PLUS Paket (P71)		RWD	3.075,—  1.930,—	●  —	●  —	—  ●
<b>53,3 cm (21") AMG Schmiederäder im 5-Doppelspeichen-Design</b> tantalgrau lackiert und glanzgedreht mit VA 275/35 ZR 21 auf 10,0 J x 21 H 2 ET 30, HA 315/30 ZR 21 auf 11,5 J x 21 H 2 ET 30 Bei Wahl von Sportreifen (R03) nur mit AMG DYNAMIC PLUS Paket (P71)		RWI	3.495,—  2.345,—	●  —	●  —	—  ●
<b>53,3 cm (21") AMG Schmiederäder im Kreuzspeichen-Design</b> schwarz matt lackiert und Felgenhorn glanzgedreht mit VA 275/35 ZR 21 auf 10,0 J x 21 H 2 ET 30 und HA 315/30 ZR 21 auf 11,5 J x 21 H 2 ET 30 Bei Wahl von Sportreifen (R03) nur mit AMG DYNAMIC PLUS Paket (P71)		RWE	3.600,—  2.450,—	●  —	●  —	—  ●
<b>53,3 cm (21") AMG Schmiederäder im 5-Doppelspeichen-Design</b> schwarz matt lackiert und Felgenhorn glanzgedreht mit VA 275/35 ZR 21 mit 10,0 J x 21 H 2 ET 30 und HA 315/30 ZR 21 mit 11,5 J x 21 H 2 ET 30 Bei Wahl von Sportreifen (R03) nur mit AMG DYNAMIC PLUS Paket (P71)		RWC	3.805,—  2.660,—	●  —	●  —	—  ●
<b>53,3 cm (21") AMG Schmiederäder im 5-Doppelspeichen-Design</b> schwarz matt lackiert und Außenhorn glanzgedreht mit VA 275/35 ZR 21 auf 10,0 J x 21 H 2 ET 30, HA 315/30 ZR 21 auf 11,5 J x 21 H 2 ET 30 Bei Wahl von Sportreifen (R03) nur mit AMG DYNAMIC PLUS Paket (P71)		RWK	4.015,—  2.870,—	●  —	●  —	—  ●

Bitte beachten Sie: Je geringer bei einer bestimmten Radgröße der Querschnitt der Reifen ist, desto schlechter ist der Fahrkomfort auf schlechten Straßen. Abroll- und Dämpfungskomfort nehmen ab und die Gefahr, dass es beim Überfahren von Hindernissen zu Beschädigung von Reifen und Rädern kommt, steigt.

● lieferbar gegen Mehrpreis    ○ als Sonderausstattung ohne Mehrpreis lieferbar    S Serienausstattung    — nicht lieferbar    Abbildungen können Sonderausstattungen beinhalten.

# Design.

## Lines und Design-Pakete Serienausstattung Interieur

Elemente der Serienausstattung im Interieur: Erweiterte Funktionen MBUX (355); Festplatten-Navigation (365); Digitales Radio (537); Kommunikationsmodul (LTE) für die Nutzung von Mercedes me connect Diensten (362); Klimatisierungsautomatik THERMATIC (580); KEYLESS-GO Startfunktion; Ambientebeleuchtung (891) in 64 Farben mit 10 Farbwelten und 2 Effekten; Sitzheizung für Fahrer und Beifahrer (873); Innenhimmel Stoff schwarz (51U); Zierelemente Klavierlackoptik schwarz (H80); AMG Drive Unit im V8-Stil mit 8 hochauflösenden Displayschaltern, Gangwählhebel mit geprägtem AMG Wappen, großflächiger Einfassung in Silberchrom und Ausführung des inneren Bereichs in Klavierlackoptik schwarz; AMG Lenkradtasten (U88); Ablagefach vorne mit 12V-Steckdose und Armauflage mit Fach inkl. 2 USB-Anschlüssen und SD-Karten-Slot; AMG Fußmatten mit „AMG“ Schriftzug; AMG Einstiegsleisten in Edelstahl gebürstet mit „AMG“ Schriftzug; 2 Einzelsitze und Ablagefach im Fond; Ablage-Paket (30P); AMG Fahrzeugschlüssel; Warnweste für Fahrer (70B).

Mercedes-AMG GT 43 4MATIC+/53 4MATIC+: AMG Performance Lenkrad in Leder Nappa (L6J) im 3-Doppelspeichen-Design, unten abgeflacht mit Lenkradblende in Silberchrom und „AMG“ Schriftzug Touch-Bedienfeldern und galvanisierten Lenkradschalt paddles; AMG Sportsitze in Ledernachbildung ARTICO / Mikrofaser MICROCUT schwarz mit Kontrastziernaht in Kristallgrau und Blende in Silberchrom mit „AMG“ Schriftzug.

Mercedes-AMG GT 63 S E Performance: AMG Performance Lenkrad in Leder Nappa/Mikrofaser MICROCUT (L6K) schwarz im 3-Doppelspeichen-Design, unten abgeflacht mit Lenkradblende in Silberchrom und „AMG“ Schriftzug, Touch-Bedienfeldern und galvanisierten Lenkradschalt paddles; AMG Sportsitze in Leder Nappa schwarz mit Kontrastziernaht in Kristallgrau, geprägtem AMG Wappen in den Kopfstützen und Blende in Silberchrom mit „AMG“ Schriftzug; Burmester® Surround-Soundsystem (810).



### Polster Ledernachbildung ARTICO/Mikrofaser MICROCUT schwarz

Nicht mit High-Class Fond (224), Cupholder temperiert (311), Sitzklimatisierung für Fahrer und Beifahrer (401), Multikontursitz-Paket (409), Aktiv-Multikontursitz-Paket (432), AMG Performance Sitze (555), MANUFAKTUR Innenhimmel Mikrofaser MICROCUT macchiato beige (65U), Sitzheizung Plus für Fahrer und Beifahrer (902) oder Wärme-Komfort-Paket (P68)







### Polster Leder Nappa schwarz

Nicht mit Sitzkomfort-Paket (P65)

Code	Preis Euro exkl. MwSt. und NoVA	Mercedes-AMG GT 43 4MATIC+	Mercedes-AMG GT 53 4MATIC+	Mercedes-AMG GT 63 S E Performance
	—,—	S	S	S
601	—,—	S	S	—
801	2.295,—	●	●	S

# Design.

## Lines und Design-Pakete Serienausstattung Interieur

		Code	Preis Euro exkl. MwSt. und NoVA	Mercedes-AMG GT 43 4MATIC+	Mercedes-AMG GT 53 4MATIC+	Mercedes-AMG GT 63 S E Performance
<b>Polster Leder Exklusiv Nappa schwarz</b> Nur mit Memory-Paket (275) Nicht mit Sitzkomfort-Paket (P65)		501	4.695,-  2.400,-	● -	● -	- ●
<b>Polster Leder Exklusiv Nappa red pepper/schwarz</b> Nur mit Memory-Paket (275) Nicht mit Sitzkomfort-Paket (P65)		507	5.060,-  2.765,-	● -	● -	- ●
<b>Polster Leder Exklusiv Nappa zweifarbig schwarz/titangrau pearl</b> Nur mit Memory-Paket (275), AMG Fußmatten (U26) und Spiegel-Paket (P49) Nicht mit MANUFAKTUR Lenkrad zweifarbig in Leder Nappa (418), Innenhimmel Stoff schwarz (51U), Entfall zweifarbiges Lenkrad (B23), MANUFAKTUR Fußmatten Hochflor mit gesticktem AMG Logo (B62) oder Sitzkomfort-Paket (P65)		528	5.060,-  2.765,-	● -	● -	- ●
<b>Polster Leder Exklusiv Nappa/Mikrofaser MICROCUT schwarz</b> Nur mit AMG Performance Sitze (555) und Sitzkomfort-Paket (P65) oder Memory-Paket (275) Nicht mit Sitzklimatisierung für Fahrer und Beifahrer (401), Aktiv-Multikontursitz-Paket (432), MANUFAKTUR Innenhimmel Mikrofaser MICROCUT macchiato beige (65U), Sitzheizung Plus für Fahrer und Beifahrer (902), Fahrassistenz-Paket Plus (P20) oder Wärme-Komfort-Paket (P68)		701	5.110,-  2.815,-	● -	● -	- ●
<b>Polster Leder Exklusiv Nappa/Mikrofaser MICROCUT schwarz</b> Nur mit AMG Performance Sitze (555) und Sitzkomfort-Paket (P65) oder Memory-Paket (275) Nicht mit Sitzklimatisierung für Fahrer und Beifahrer (401), Aktiv-Multikontursitz-Paket (432), MANUFAKTUR Innenhimmel Mikrofaser MICROCUT macchiato beige (65U), Sitzheizung Plus für Fahrer und Beifahrer (902), Fahrassistenz-Paket Plus (P20) oder Wärme-Komfort-Paket (P68)		711	5.110,-  2.815,-	● -	● -	- ●
<b>MANUFAKTUR Polster Leder Exklusiv Nappa STYLE sattelbraun/schwarz</b> Nur mit Memory-Paket (275) Nicht mit Sitzkomfort-Paket (P65)		554	5.475,-  3.180,-	● -	● -	- ●
<b>MANUFAKTUR Polster Leder Exklusiv Nappa STYLE tartufbraun/schwarz</b> Nur mit Memory-Paket (275) und Spiegel-Paket (P49) Nicht mit MANUFAKTUR Lenkrad zweifarbig in Leder Nappa (418), Innenhimmel Stoff schwarz (51U), Entfall zweifarbiges Lenkrad (B23), MANUFAKTUR Fußmatten Hochflor mit gesticktem AMG Logo (B62) oder Sitzkomfort-Paket (P65)		564	5.475,-  3.180,-	● -	● -	- ●

# Design.

## Lines und Design-Pakete Serienausstattung Interieur

	Code	Preis Euro exkl. MwSt. und NoVA	Mercedes-AMG GT 43 4MATIC+	Mercedes-AMG GT 53 4MATIC+	Mercedes-AMG GT 63 S E Performance
<b>MANUFAKTUR Polster Leder Exklusiv Nappa STYLE macchiato beige/magmagrau</b> Enthält MANUFAKTUR Innenhimmel Mikrofaser MICRO CUT macchiato beige (65U) Nur mit Memory-Paket (275) und Fondsitzebank 3-sitzig (568) oder High-Class Fond (224) Nicht mit Sitzkomfort-Paket (P65) oder AMG Performance Lenkrad in Leder Nappa/Mikrofaser MICRO CUT (L6K)	565	5.475,—  3.180,—	●  —	●  —	—  ●
<b>MANUFAKTUR Polster Leder Exklusiv Nappa yachtblau/schwarz</b> Nur mit Memory-Paket (275), AMG Performance Lenkrad in Leder Nappa (L6J), Spiegel-Paket (P49) und Fondsitzebank 3-sitzig (568) oder High-Class Fond (224) Nicht mit MANUFAKTUR Innenhimmel Mikrofaser MICRO CUT macchiato beige (65U) oder Sitzkomfort-Paket (P65)	952	7.770,—  5.475,—	●  —	●  —	—  ●
<b>MANUFAKTUR Polster Leder Exklusiv Nappa sienabraun/schwarz</b> Nur mit Memory-Paket (275), AMG Performance Lenkrad in Leder Nappa (L6J), Spiegel-Paket (P49) und Fondsitzebank 3-sitzig (568) oder High-Class Fond (224) Nicht mit MANUFAKTUR Innenhimmel Mikrofaser MICRO CUT macchiato beige (65U) oder Sitzkomfort-Paket (P65)	954	7.770,—  5.475,—	●  —	●  —	—  ●
<b>MANUFAKTUR Polster Leder Exklusiv Nappa classicrot/schwarz</b> Nur mit Memory-Paket (275), AMG Performance Lenkrad in Leder Nappa (L6J), Spiegel-Paket (P49) und Fondsitzebank 3-sitzig (568) oder High-Class Fond (224) Nicht mit MANUFAKTUR Innenhimmel Mikrofaser MICRO CUT macchiato beige (65U) oder Sitzkomfort-Paket (P65)	957	7.770,—  5.475,—	●  —	●  —	—  ●
<b>MANUFAKTUR Polster Leder Exklusiv Nappa nevgrau/schwarz</b> Nur mit Memory-Paket (275), AMG Performance Lenkrad in Leder Nappa (L6J), Spiegel-Paket (P49) und Fondsitzebank 3-sitzig (568) oder High-Class Fond (224) Nicht mit MANUFAKTUR Innenhimmel Mikrofaser MICRO CUT macchiato beige (65U) oder Sitzkomfort-Paket (P65)	958	7.770,—  5.475,—	●  —	●  —	—  ●
<b>MANUFAKTUR Polster Leder Exklusiv Nappa tiefweiß/schwarz</b> Nur mit Memory-Paket (275), AMG Performance Lenkrad in Leder Nappa (L6J), Spiegel-Paket (P49) und Fondsitzebank 3-sitzig (568) oder High-Class Fond (224) Nicht mit MANUFAKTUR Innenhimmel Mikrofaser MICRO CUT macchiato beige (65U) oder Sitzkomfort-Paket (P65)	959	7.770,—  5.475,—	●  —	●  —	—  ●

● lieferbar gegen Mehrpreis

○ als Sonderausstattung ohne Mehrpreis lieferbar





S Serienausstattung

— nicht lieferbar

Abbildungen können Sonderausstattungen beinhalten.



# Design.

## Lines und Design-Pakete Serienausstattung Interieur

		Code	Preis Euro exkl. MwSt. und NoVA	Mercedes-AMG GT 43 4MATIC+	Mercedes-AMG GT 53 4MATIC+	Mercedes-AMG GT 63 S E Performance
<p><b>Innenhimmel Stoff schwarz</b> Der Innenhimmel ist je nach Polsterung in der Farbe Schwarz ausgeführt und ergänzt damit den stimmigen Gesamteindruck Ihres Interieurs.</p>		51U	—,—	S	S	S
<p><b>MANUFAKTUR Innenhimmel Mikrofaser MICROCUT macchiato-beige</b> Der hochwertige MANUFAKTUR Innenhimmel Mikrofaser MICROCUT ist in der Farbe macchiato-beige ausgeführt und ergänzt damit den exklusiven Gesamteindruck Ihres Interieurs. Nur mit Polster MANUFAKTUR Leder Exklusiv Nappa STYLE macchiato-beige/magmagrau (565)</p>		65U	—,—	○	○	○
<p><b>MANUFAKTUR Innenhimmel Mikrofaser MICROCUT schwarz</b> Der hochwertige MANUFAKTUR Innenhimmel Mikrofaser MICROCUT ist in der Farbe schwarz ausgeführt und ergänzt damit den exklusiven Gesamteindruck Ihres Interieurs. Nicht mit Polster MANUFAKTUR Leder Exklusiv Nappa STYLE macchiato-beige/magmagrau (565) Mit Leder Exklusiv Nappa ohne Mehrpreis</p>		61U	1.670,—	●	●	●
<p><b>AMG Performance Lenkrad in Leder Nappa</b> Dieses AMG Lenkrad ist durchgängig in edlem Nappaleder ausgeführt und erhält eine Perforation im Griffbereich. Die AMG typisch abgeflachte Form stammt aus dem Motorsport und betont die Sportlichkeit des Cockpits. Ergonomisch positionierte Touch-Control Buttons bieten intuitiven Bedienkomfort und fördern ein fokussiertes Fahren.</p>		L6J	—,—	S	S	S
<p><b>MANUFAKTUR Lenkrad zweifarbig in Leder Nappa</b> Dieses AMG spezifische MANUFAKTUR Lenkrad ist zweifarbig in edlem Nappaleder ausgeführt. Die AMG typisch abgeflachte Form stammt aus dem Motorsport und betont die Sportlichkeit des Cockpits. Ergonomisch positionierte Touch-Bedienfelder bieten intuitiven Bedienkomfort und fördern ein fokussiertes Fahren. Berührungsempfindlichkeit der Touch-Bedienfelder über Zentral-Display einstellbar. Nur mit Polster MANUFAKTUR Leder Exklusiv Nappa (952, 954, 957, 958 oder 959) Nicht mit MANUFAKTUR Innenhimmel Mikrofaser MICROCUT macchiato-beige (65U), Entfall zweifarbiges Lenkrad (B23), AMG Performance Lenkrad in Leder Nappa/Mikrofaser MICROCUT (L6K), Sitzkomfort-Paket (P65), Sicherheitsgurte in Rot (Y05) oder Sicherheitsgurte in Gelb (Y06)</p>		418	—,—	○	○	○

# Design.

## Lines und Design-Pakete Serienausstattung Interieur

	Code	Preis Euro exkl. MwSt. und NoVA	Mercedes-AMG GT 43 4MATIC+	Mercedes-AMG GT 53 4MATIC+	Mercedes-AMG GT 63 S E Performance
<b>Entfall zweifarbiges Lenkrad</b> Nur mit Polster MANUFAKTUR Leder Exklusiv Nappa (952, 954, 957, 958 oder 959)	B23	—,—	○	○	○
<b>AMG Performance Lenkrad in Leder Nappa/Mikrofaser MICROCUT</b> Bei diesem AMG Lenkrad trifft edles Nappaleder auf griffige Mikrofaser MICROCUT – für perfekten Grip und präzises Steuern. Die AMG typisch abgeflachte Form stammt aus dem Motorsport und betont die Sportlichkeit des Cockpits. Ergonomisch positionierte Touch-Control Buttons bieten intuitiven Bedienkomfort und fördern ein fokussiertes Fahren. Nicht mit Polster MANUFAKTUR Leder Exklusiv Nappa STYLE macchiatobeige/magmagrau (565)	 L6K	440,—	●	●	S
<b>AMG Performance Lenkrad in Carbon-Design / Mikrofaser MICROCUT</b> Bei diesem AMG Lenkrad trifft markantes Carbon-Design auf griffige Mikrofaser MICROCUT – ein optisches und haptisches Highlight. Die AMG typisch abgeflachte Form stammt aus dem Motorsport und betont die Sportlichkeit des Cockpits. Ergonomisch positionierte Touch-Bedienfelder bieten intuitiven Bedienkomfort und fördern ein fokussiertes Fahren. Nicht mit MANUFAKTUR Polster Leder Exklusiv Nappa STYLE macchiatobeige/magmagrau (565), MANUFAKTUR Innenhimmel Mikrofaser MICROCUT macchiatobeige (65U), Zierelemente Holz Esche grau offenporig (H32), AMG Zierelemente Carbon matt (H77).	 L6H	855,— 4 15,—	● —	● —	— ●
<b>AMG Performance Lenkrad beheizt</b> Für Ihren außergewöhnlichen Komfort beim Lenken – das beheizte AMG Performance Lenkrad verwöhnt Sie insbesondere an kälteren Tagen mit warmen Händen. Ihre Hände wärmen sich besonders schnell auf, weil die Beheizung des Lenkrads unabhängig von der des Fahrzeugs ist. Nur mit Memory-Paket (275) Nicht mit Sitzkomfort-Paket (P65)	 443	270,—	●	●	●

● lieferbar gegen Mehrpreis

○ als Sonderausstattung ohne Mehrpreis lieferbar

S Serienausstattung

— nicht lieferbar

Abbildungen können Sonderausstattungen beinhalten.

# Design.

## Lines und Design-Pakete AMG Night-Paket Exterior

Elemente des AMG Night-Pakets im Exterior: Elemente in Hochglanzschwarz: Frontsplitter, Zierelement in den vorderen Kotflügeln, Außenspiegelgehäuse, Bordkantenzierstab und Fenstereinfassung; Zusätzliche Elemente in Hochglanzschwarz für GT 43 und GT 53 mit V8-Styling-Paket-Exterior (P90): Zierleiste in der Heckschürze; Wärmedämmend dunkel getöntes Glas (840) ab B-Säule; Doppelendrohrblenden der AMG Abgasanlage schwarz verchromt.  
Nicht mit AMG Chrom-Paket Exterior (750)

Mit Entfall Wärmedämmend dunkel getöntes Glas (U50)

Mit AMG Aerodynamik-Paket (B26)



Code	Preis Euro exkl. MwSt. und NoVA	Mercedes-AMG GT 43 4MATIC+	Mercedes-AMG GT 53 4MATIC+	Mercedes-AMG GT 63 S E Performance
------	---------------------------------------	-------------------------------	-------------------------------	---------------------------------------

P60	990,—	●	●	●
	780,—	●	●	●
	520,—	●	●	●



# Design.

## Lines und Design-Pakete

### AMG Night-Paket II

Elemente des AMG Night-Pakets II im Exterieur: AMG spezifische Kühlerverkleidung, abgedunkelt (5U6) und Typkennzeichen auf Heckdeckel und Kotflügeln in Schwarzchrom (7U8)

Nur mit AMG Night-Paket Exterieur (P60)

Nicht mit AMG Chrom-Paket Exterieur (750)



Code

Preis Euro  
exkl. MwSt.  
und NoVA

PAZ

575,—

Mercedes-AMG  
GT 43 4MATIC+

Mercedes-AMG  
GT 53 4MATIC+

Mercedes-AMG  
GT 63 S E Performance



### AMG Chrom-Paket Exterieur

Mit dem AMG Chrom-Paket wirkt Ihr Fahrzeug besonders elegant und edel. Zusätzliche Elemente in hochglänzendem Chrom betonen die Eleganz und setzen je nach Wagenfarbe kontrastierende oder ergänzende Akzente.

750

990,—

Elemente des AMG Chrom-Pakets: Frontsplitter in Hochglanzchrom; Zierleiste in der Heckschürze in Hochglanzchrom; Einleger der Seitenschweller und Zierleiste an Frontschürze in Hochglanzchrom. Zierleiste an Frontschürze in Hochglanzchrom; zusätzlich bei 8-Zylindern: Einleger der Seitenschweller und Zierleiste an Frontschürze in Hochglanzchrom.

Nicht mit AMG Carbon-Paket Exterieur (773), AMG Aerodynamik-Paket (B26) oder AMG Night-Paket Exterieur (P60)

1.095,—



# Design.

## Lines und Design-Pakete

### AMG Aerodynamik-Paket

Das im Windkanal entwickelte AMG Aerodynamik-Paket verbessert die Fahreigenschaften bei hohen Geschwindigkeiten und legt den Grundstein für noch mehr Fahrspaß. Die Anbauteile erhöhen den Anpressdruck und reduzieren gleichzeitig den Luftwiderstand. Der feststehende Heckflügel ist ein klares Statement für den Wunsch nach kompromissloser Performance.

Elemente des AMG Aerodynamik-Pakets: feststehender Heckflügel in Hochglanzschwarz; weiter optimierter Diffusor, in die Heckschürze integriert; umfangreich optimierte Frontschürze mit größerem Frontsplitter sowie zusätzlichen Luftleitelementen an den Lufteinlässen und den vorderen Radhäusern; Leitelemente an den seitlichen Luftauslässen der hinteren Kotflügel.

Für Mercedes-AMG GT 43 4MATIC+/53 4MATIC+ nur mit V8-Styling-Paket Exterieur (P90)

Nicht mit Anhängervorrichtung mit ESP® Anhängerstabilisierung (550), AMG Chrom-Paket Exterieur (750) oder AMG Carbon-Paket Exterieur (773)



Code  
Preis Euro  
exkl. MwSt.  
und NoVA

B26 2.975,—

Mercedes-AMG  
GT 43 4MATIC+

●

Mercedes-AMG  
GT 53 4MATIC+

●

Mercedes-AMG  
GT 63 S E Performance

●

### V8-Styling-Paket Exterieur

Das Beste aus zwei Welten: Mit dem V8 Paket Exterieur erhält Ihr Fahrzeug ein expressiveres Design und unterscheidet sich nur in wenigen Details von den leistungsstärkeren und prestigeträchtigeren Achtzylinder-Modellen. Gleichzeitig profitieren Sie vom geringeren Verbrauch der Reihensechszylinder-Motoren.

Mit dem V8-Styling-Paket Exterieur unterscheidet sich das Mercedes-AMG GT 4-Türer Coupé äußerlich nur durch die Endrohrblenden, das Diffusorbrett und die Luftauslässe von den stärkeren Achtzylinder-Modellen. Ihr Fahrzeug beeindruckt mit seiner Formsprache und sichert Ihnen einen extrem dynamischen Auftritt.



P90 3.025,—

●

●

—

# Design.

## Lines und Design-Pakete

### AMG Carbon-Paket Exterior

Betonen Sie die Dynamik Ihres Fahrzeugs mit einem Hightech-Material aus dem Motorsport: Anbauteile aus Carbon werten das Exterior aus jedem Blickwinkel optisch auf und unterstreichen den Performance-Anspruch Ihres Mercedes-AMG.

Elemente des AMG Carbon-Pakets im Exterior: Frontsplitter aus Carbon; Zierleiste am Heck in Carbon (für Mercedes-AMG GT 43 und 53); Diffusor am Heck in Carbon (für Mercedes-AMG GT 43 und 53 mit V8-Styling-Paket Exterior (P90)); Einleger Seitenschweller in Carbon; Zierelement in den vorderen Kotflügeln in Carbon.

Nicht mit Anhängervorrichtung mit ESP® Anhängerstabilisierung (550), AMG Chrom-Paket Exterior (750) oder AMG Aerodynamik-Paket (B26)



Code

Preis Euro  
exkl. MwSt.  
und NoVA

Mercedes-AMG  
GT 43 4MATIC+

Mercedes-AMG  
GT 53 4MATIC+

Mercedes-AMG  
GT 63 S E Performance

773

3.860,—



### AMG Carbon-Paket Exterior II

Hochleistungsmaterial trifft Hochleistungsfahrzeug: Die auffälligen Carbon-Elemente für das Exterior unterstreichen den Performance-Charakter Ihres Mercedes-AMG. Der feststehende Heckflügel und die Außenspiegelgehäuse in Carbon sind weithin sichtbar und lassen Ihr Fahrzeug aus jedem Blickwinkel noch sportlicher wirken.

Elemente des AMG Carbon-Pakets im Exterior: Außenspiegelgehäuse in Carbon; Feststehender Heckflügel in Carbon.

Mit AMG Aerodynamik-Paket (B26)



B28

4.695,—







3.340,—



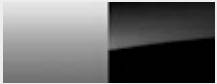





# Design.

## Zierelemente

		Code	Preis Euro exkl. MwSt. und NoVA	Mercedes-AMG GT 43 4MATIC+	Mercedes-AMG GT 53 4MATIC+	Mercedes-AMG GT 63 S E Performance
Zierelemente Klavierlackoptik schwarz		H80	–,—	S	S	S
Zierelemente Holz Pappel anthrazit offenporig		H02	405,—	●	●	●
Zierelemente Holz Esche grau offenporig		H32	405,—	●	●	●
AMG Zierelement Carbon		H73	3.075,—	●	●	●
AMG Zierelemente Carbon matt		H77	3.075,—	●	●	●

# Design.

		Preis Euro exkl. MwSt. und NoVA
<b>Uni-Lacke</b>	 polarweiß (149)	—,—
<b>Metallic-Lacke</b>	 obsidianschwarz (197)	—,—
	 hightechsilber (922)	
	 graphitgrau (831)	
	 spektralblau (970)	
<b>MANUFAKTUR Lacke</b>	 MANUFAKTUR patagonienrot bright (993)	1.250,—
	 MANUFAKTUR opalithweiß bright (885)	

# Design.

## Lacke

				Preis Euro exkl. MwSt. und NoVA	
MANUFAKTUR Sonderlacke					4.070,—
	MANUFAKTUR classicgrau uni (124)	MANUFAKTUR oliv metallic (255)	MANUFAKTUR Côte d'Azur hellblau metallic (385)	MANUFAKTUR rubellitrot metallic (660)	
					
	MANUFAKTUR yellowstone uni (685)	MANUFAKTUR vintageblau uni (934)			
					6.155,—
	MANUFAKTUR selenitgrau magno (297)	MANUFAKTUR spektralblau magno (593)	MANUFAKTUR kupferorange magno (658)	MANUFAKTUR kalaharigold magno (677)	
					
	MANUFAKTUR graphitgrau magno (818)				
					7.615,—
	AMG green hell magno (376)				

MANUFAKTUR Lacke (049, 124, 255, 376, 385, 658, 660, 677, 685 oder 934) nur mit AMG Lichtinszenierung (588) und KEYLESS-GO Komfort-Paket (P17)  
Für GT 43 4MATIC+ oder GT 53 4MATIC+ MANUFAKTUR Lacke (049, 124, 255, 376, 385, 658, 660, 677, 685 oder 934) nur mit V8-Styling-Paket Exterior (P90)

# Design.

## Kombinationsmöglichkeiten Polster und Lacke

	Code	Ledermachbildung ARTICO/Mikrofaser MICROCUT schwarz	Leder Nappa schwarz	Leder Exklusiv Nappa schwarz	MANUFAKTUR Leder Exklusiv Nappa STYLE macchiato beige /magma grau	Leder Exklusiv Nappa zweifarbig red pepper /schwarz	schwarz /titangrau pearl	Leder Exklusiv Nappa /Mikrofaser MICROCUT schwarz	schwarz	MANUFAKTUR Leder Exklusiv Nappa STYLE zweifarbig sattelbraun /schwarz	tartufbraun /schwarz	MANUFAKTUR Leder Exklusiv Nappa yachtblau /schwarz	sienabraun /schwarz	classicrot /schwarz	nevagrau /schwarz	tiefweiß /schwarz
<b>Uni-Lacke</b>																
polarweiß	149	●	●	●	●	●	●	●	●	●	●	●	●	●	●	●
<b>Metallic-Lacke</b>																
obsidianschwarz	197	●	●	●	●	●	●	●	●	●	●	●	●	●	●	●
hightechsilber	922	●	●	●	●	●	●	●	●	●	●	●	●	●	●	●
graphitgrau	831	●	●	●	●	●	●	●	●	●	○	●	●	●	●	●
spektralblau	970	●	●	●	●	-	●	○	○	●	○	-	●	-	●	●
<b>MANUFAKTUR Lacke</b>																
MANUFAKTUR selenitgrau magno	297	●	●	●	●	●	○	●	●	●	○	●	●	●	●	●
MANUFAKTUR spektralblau magno	593	●	●	●	●	-	●	○	○	●	○	-	●	-	●	●
MANUFAKTUR diamantweiß bright	799	●	●	●	●	●	●	●	●	●	●	●	●	●	●	●
MANUFAKTUR graphitgrau magno	818	●	●	●	●	●	●	●	●	●	○	●	●	●	●	●
MANUFAKTUR patagonienrot bright	993	●	●	●	●	-	●	●	●	-	-	-	-	○	●	●

● empfehlenswert ○ möglich - nicht lieferbar

## Kombinationsmöglichkeiten Polster und Lacke

	Code	Ledernachbildung ARTICO/Mikrofaser MICROCUT schwarz	Leder Nappa schwarz	Leder Exklusiv Nappa schwarz	schwarz	MANUFAKTUR Leder Exklusiv Nappa STYLE schwarz	macchiato beige / magmagrau	Leder Exklusiv Nappa zweifarbig red pepper / schwarz	schwarz / titangrau pearl	Leder Exklusiv Nappa / Mikrofaser MICROCUT schwarz	schwarz	MANUFAKTUR Leder Exklusiv Nappa STYLE zweifarbig sattelbraun / schwarz	tartufbraun / schwarz	MANUFAKTUR Leder Exklusiv Nappa yachtblau / schwarz	sienabraun / schwarz	classicrot / schwarz	nevgrau / schwarz	tiefweiß / schwarz	
<b>MANUFAKTUR Sonderlacke</b>																			
MANUFAKTUR oliv metallic	255	●	●	●	-	●	-	○	●	●	-	-	-	-	-	-	●	●	
AMG green hell magno	376	●	●	●	-	●	-	●	●	●	○	○	-	-	-	-	●	●	
MANUFAKTUR Côte d'Azur hellblau metallic	385	●	●	●	-	●	-	●	○	○	-	○	-	●	-	-	●	●	
MANUFAKTUR kupferorange magno	658	●	●	●	-	●	-	●	○	○	-	○	-	-	-	-	●	●	
MANUFAKTUR rubellitrot metallic	660	●	●	●	-	●	-	●	○	○	-	○	-	-	-	-	●	●	
MANUFAKTUR kalaharigold magno	677	●	●	●	-	●	-	●	○	○	-	○	-	-	-	-	-	○	
MANUFAKTUR yellowstone uni	685	●	●	●	-	●	-	●	●	○	-	○	-	-	-	-	●	●	
MANUFAKTUR vintageblau uni	934	●	●	●	-	●	-	●	○	○	○	○	-	-	-	-	●	●	
MANUFAKTUR alpingrau uni	956	-	-	-	●	-	-	-	-	-	-	-	-	-	-	-	-	-	

● empfehlenswert ○ möglich - nicht lieferbar



# Elektromobilität.



Fahren Sie im Stadtverkehr rein elektrisch, laden Sie Ihren Plug-In Hybriden zu Hause und an öffentlichen Ladestationen auf. Unsere Plug-in-Hybrid-Antriebe verbinden das Beste aus zwei Welten: die Dynamik und Effizienz eines Elektromotors mit der Reichweite eines Verbrennungsmotors.

In dieser Rubrik finden Sie eine Zusammenfassung der relevanten Informationen zum Thema Laden, Förderung und technische Daten für Ihr Plug-in-Hybrid Fahrzeug.

<b>Laden</b>	<b>26</b>
Ladesystem	26
Laden zu Hause	26
Öffentliches Laden	27
<b>Installation – Ladelösungspartner</b>	<b>31</b>
<b>Förderung</b>	<b>32</b>
<b>Technische Daten</b>	<b>29</b>

# Elektromobilität – Laden.

## Ladesystem

### Wechselstrom-Ladesystem (AC-Laden) 3,7 kW

Mehr Flexibilität im Alltag: Mit dem Wechselstrom-Ladesystem mit 3,7 kW\* (1-phasig) laden Sie Ihren Plug-in-Hybrid. Neben der Wallbox zuhause können Sie Ihr Fahrzeug auch an einer Vielzahl öffentlicher Ladesäulen anschließen. Diese liefern meist Wechselstrom – so wie auch konventionelle Haushaltssteckdosen.



Code

80B

Preis Euro  
exkl. MwSt.  
und NoVA

–,—

Mercedes-AMG  
GT 63 S E Performance

S

## Laden zu Hause

Für das Laden Ihres Fahrzeugs zu Hause, bietet Ihnen Mercedes-Benz das passende Ladekabel und Wallbox. Nutzen Sie effektiv die Zeit in der Ihr Elektrofahrzeug in der Garage oder auf Ihrem Stellplatz steht. Mit nur einem Handgriff laden Sie Ihr Fahrzeug ganz einfach und bequem: mit einer Mercedes-Benz Wallbox Home oder einem Standardladekabel an einer herkömmlichen Steckdose.

### Ladekabel für Haushaltssteckdose, 5m, glatt

Dieses Ladekabel, auch Mode 2 Kabel genannt, ermöglicht Ihnen das Aufladen der Fahrzeugbatterie an der Haushaltssteckdose mit bis zu 1,8 kW\* (230 V, 1-phasig, 8 A) und passt für Steckdosen des Typs E/F CEE 7/7.



B30

–,—

S

### Ladekabel für Haushaltssteckdose, 8m, glatt

Dieses Ladekabel, auch Mode 2 Kabel genannt, ermöglicht Ihnen das Aufladen der Fahrzeugbatterie an der Haushaltssteckdose mit bis zu 1,8 kW\* (230 V, 1-phasig, 8 A) und passt für Steckdosen des Typs E/F CEE 7/7.



B80

75,—

●

\* Bitte beachten Sie: Die maximal mögliche Ladeleistung ist u.a. abhängig vom Ladekabel, dem Ladesystem des Fahrzeugs und der Ladeinfrastruktur.

Bitte lesen Sie sich die Bedienungsanleitung sorgfältig durch und achten Sie darauf, sie genau einzuhalten.

# Elektromobilität – Laden.

## Laden zu Hause

### Mercedes-Benz Wallbox, bspw. mit fest verbundenem Ladekabel (6m)

Geeignet zum Laden von Plug-In Hybriden der Marke Mercedes-Benz (Teilenummer A000 906 0407). Bei der Mercedes-Benz Wallbox handelt es sich um ein Original-Zubehör. Die ausführlichen Zubehör-Information mit der genauen Produktbeschreibung erhalten Sie bei Ihrem Mercedes-Benz Partner.



### Mercedes-Benz Flexibles Ladesystem, Set EU, CEE32/3-phasig (rot)

Zum Laden ihres Elektro- oder Hybridfahrzeugs mit bis zu 22kW. Die Sets des Flexiblen Ladesystems (Kabellänge 5m) bestehen aus Steuergerät, Haushaltsadapter, Typ 2-Adapter, dem entsprechenden Starkstromadapter und Tasche (Teilenummer A297 982 0700).

Auch als Set EU CEE 16/3-phasig (A297 982 0100) erhältlich.

Bei dem Mercedes-Benz Flexiblen Ladesystem handelt es sich um ein Original-Zubehör. Weitere Informationen zum Produkt sowie zu Zubehörartikeln (wie beispielsweise weitere Länderadapter oder Wandhalterung) erhalten Sie bei Ihrem Mercedes-Benz Partner.



## Öffentliches Laden

Für das Laden an öffentlichen Ladestationen bietet Ihnen Mercedes-Benz das passende Ladekabel und den digitalen Dienst. Mit Mercedes me Charge erhalten Sie europaweit Zugang zu einer Vielzahl öffentlicher Ladestationen, die sich zum Beispiel in der Stadt, an Einkaufszentren, Hotels oder Raststätten befinden.

### Public Charging Paket

(Dienst 1 Jahr ab Aktivierung kostenfrei nutzbar). Das Public-Charging Paket beinhaltet den Remote und Charging Services Plus (38U), sowie das Ladekabel für Wallbox und öffentliche Ladestationen, 5m, glatt (9B2). Mit Mercedes me Charge reisen Sie flexibler. Laden Sie an einer Vielzahl von öffentlichen Stationen. Ihr Zugang ist in das MBUX Multimediasystem und das Mercedes me Ökosystem integriert. Alles auf einen Blick und beste Kostenkontrolle: Für alle Abrechnungen genügt ein Vertrag. Mit dem Public Charging Paket sind Sie für das Laden an öffentlichen Stationen bestens ausgestattet.

### Remote und Charging Services Plus

(Dienst 1 Jahr ab Aktivierung kostenfrei nutzbar). Das Paket Remote und Charging Services Plus verbindet Sie mit dem Fahrzeug. Sie können es auf Wunsch lokalisieren und ausgewählte Funktionen fernbedienen. Mit Mercedes me Charge beziehen Sie Strom an vielen öffentlichen Ladestationen bei größtmöglicher Kostentransparenz. Sie müssen sich nur einmal registrieren und erhalten eine zentrale Abrechnung.

	Code	Preis Euro exkl. MwSt. und NoVA	Mercedes-AMG GT 63 S E Performance
Mercedes-Benz Wallbox, bspw. mit fest verbundenem Ladekabel (6m) Geeignet zum Laden von Plug-In Hybriden der Marke Mercedes-Benz (Teilenummer A000 906 0407). Bei der Mercedes-Benz Wallbox handelt es sich um ein Original-Zubehör. Die ausführlichen Zubehör-Information mit der genauen Produktbeschreibung erhalten Sie bei Ihrem Mercedes-Benz Partner.			●
Mercedes-Benz Flexibles Ladesystem, Set EU, CEE32/3-phasig (rot) Zum Laden ihres Elektro- oder Hybridfahrzeugs mit bis zu 22kW. Die Sets des Flexiblen Ladesystems (Kabellänge 5m) bestehen aus Steuergerät, Haushaltsadapter, Typ 2-Adapter, dem entsprechenden Starkstromadapter und Tasche (Teilenummer A297 982 0700). Auch als Set EU CEE 16/3-phasig (A297 982 0100) erhältlich. Bei dem Mercedes-Benz Flexiblen Ladesystem handelt es sich um ein Original-Zubehör. Weitere Informationen zum Produkt sowie zu Zubehörartikeln (wie beispielsweise weitere Länderadapter oder Wandhalterung) erhalten Sie bei Ihrem Mercedes-Benz Partner.			●
Public Charging Paket (Dienst 1 Jahr ab Aktivierung kostenfrei nutzbar). Das Public-Charging Paket beinhaltet den Remote und Charging Services Plus (38U), sowie das Ladekabel für Wallbox und öffentliche Ladestationen, 5m, glatt (9B2). Mit Mercedes me Charge reisen Sie flexibler. Laden Sie an einer Vielzahl von öffentlichen Stationen. Ihr Zugang ist in das MBUX Multimediasystem und das Mercedes me Ökosystem integriert. Alles auf einen Blick und beste Kostenkontrolle: Für alle Abrechnungen genügt ein Vertrag. Mit dem Public Charging Paket sind Sie für das Laden an öffentlichen Stationen bestens ausgestattet.	DAP	—,—	S
Remote und Charging Services Plus (Dienst 1 Jahr ab Aktivierung kostenfrei nutzbar). Das Paket Remote und Charging Services Plus verbindet Sie mit dem Fahrzeug. Sie können es auf Wunsch lokalisieren und ausgewählte Funktionen fernbedienen. Mit Mercedes me Charge beziehen Sie Strom an vielen öffentlichen Ladestationen bei größtmöglicher Kostentransparenz. Sie müssen sich nur einmal registrieren und erhalten eine zentrale Abrechnung.	38U	—,—	S

\* Bitte beachten Sie: Die maximal mögliche Ladeleistung ist u.a. abhängig vom Ladekabel, dem Ladesystem des Fahrzeugs und der Ladeinfrastruktur. Bitte lesen Sie sich die Bedienungsanleitung sorgfältig durch und achten Sie darauf, sie genau einzuhalten.

● lieferbar gegen Mehrpreis    ○ als Sonderausstattung ohne Mehrpreis lieferbar    S Serienausstattung    — nicht lieferbar    Abbildungen können Sonderausstattungen beinhalten.

# Elektromobilität – Laden.

## Öffentliches Laden

### Ladekabel für Wallbox und öffentliche Ladestationen, 5m, glatt

Dieses Ladekabel, auch Mode 3 Kabel genannt, ermöglicht Ihnen das Aufladen der Fahrzeugbatterie an der Wallbox oder an öffentlichen Ladestationen mit bis zu 11 kW\* (Typ 2, 3-phasig, 16 A).



Code

9B2

Preis Euro  
exkl. MwSt.  
und NoVA

—,—

Mercedes-AMG  
GT 63 S E Performance

S

### Ladekabel für Wallbox und öffentliche Ladestationen, 8m, glatt

Dieses Ladekabel, auch Mode 3 Kabel genannt, ermöglicht Ihnen das Aufladen der Fahrzeugbatterie an der Wallbox oder an öffentlichen Ladestationen mit bis zu 11 kW\* (Typ 2, 3-phasig, 16 A).



Code

9B3

280,—

●

\* Bitte beachten Sie: Die maximal mögliche Ladeleistung ist u.a. abhängig vom Ladekabel, dem Ladesystem des Fahrzeugs und der Ladeinfrastruktur. Bitte lesen Sie sich die Bedienungsanleitung sorgfältig durch und achten Sie darauf, sie genau einzuhalten.

# Elektromobilität – technische Daten.

Typ		Mercedes-AMG GT 63 S E Performance
Kraftstoff		Benzin
Hybridart		Plug-in-Hybrid
Elektrische Anlagen		
Systemleistung (max. Nennleistung)	kW/PS	620/843
Nennleistung Elektro <sup>1</sup>	kW/PS	150/204
Max. Ladeleistung AC (serienmäßig   optional)	kW	3,7
AC Ladezeit 10 - 100% SOC netto (HH-Steckdose, 1,8 kW)	h	2,75
AC Ladezeit 10 - 100% SOC netto (Wallbox/öffentl. Ladestation, 7,4 kW)	h	1,5
Batteriezertifikat <sup>2</sup>		
Laufzeit/Laufleistung	J/km	6/100.000
Maße und Gewichte <sup>3</sup>		
Leergewicht/Zuladung	kg	2.380/380
Zulässiges Gesamtgewicht	kg	2.760
Gepäckraumvolumen (VDA)	l	335

<sup>1</sup> Angaben zur Nennleistung und zum Nenndrehmoment nach Verordnung (EG) Nr. 595/2009 in der gegenwärtig geltenden Fassung. <sup>2</sup> Es profitieren nur Plug-in-Hybridfahrzeuge, welche die Voraussetzungen des § 3 Absatz 2 Nummer 1 oder 2 des Elektromobilitätsgesetzes erfüllen, d.h. deren rein elektrische Reichweite innerorts (EAER „City“) mindestens 40 km (60 km ab 01.01.2022) beträgt oder deren CO<sub>2</sub>-Ausstoß höchstens 50 g/km beträgt. Die Werte werden in den mitgelieferten, fahrzeugindividuellen CoC-Papieren aufgeführt. Es werden die nach dem WLTP Messverfahren ermittelten Werte herangezogen. <sup>3</sup> Leergewicht, Zuladung gemäß Richtlinie 92/21/EG: Masse des Kraftfahrzeugs in fahrbereitem Zustand mit dem zu mindestens 90 % seines Fassungsvermögens gefüllten Kraftstofftank, zuzüglich der Masse des Fahrers (per Gesetz pauschal mit 75 kg veranschlagt), des Kraftstoffs und der Flüssigkeiten, ausgestattet mit der Standardausrüstung gemäß den Herstellerangaben sowie, sofern vorhanden, der Masse des Aufbaus, des Führerhauses, der Anhängervorrichtung und des Ersatzrads/der Ersatzräder sowie des Werkzeugs. Sonderausstattungen, Zusatzausrüstungen und Zubehör können einen Einfluss auf Gewicht, verbleibende Nutzlast, Rollwiderstand, Aerodynamik usw. haben und damit auch die Verbrauchs- und CO<sub>2</sub>-Werte beeinflussen. Gepäckraumvolumen (Richtlinie ISO 3832:2002-06): in Anlehnung an Richtlinie ISO 3832:2002-06. Gepäckraumvolumen kann je nach Sonderausstattung abweichen

# Serien- und Sonderausstattung.



<b>Exterieur</b>	<b>32</b>
Licht und Sicht	32
Schließsysteme	32
Scheiben und Spiegel	33
Dachsysteme	34
Anhängevorrichtung	35
Räder	35
Winterkomplettträger	36
Design	37
<b>Interieur</b>	<b>38</b>
Sitze	40
Klimatisierung	43
Ablagen	44
Koffer- und Laderaum	45
<b>Sicherheit und Assistenzsysteme</b>	<b>46</b>
<b>Parken und Rangieren</b>	<b>49</b>
<b>Infotainment, Navigation und Kommunikation</b>	<b>50</b>
<b>Technik</b>	<b>55</b>
<b>Antrieb</b>	<b>58</b>
<b>Fahrwerk</b>	<b>59</b>

# Serien- und Sonderausstattung.

## Ausstattungs Pakete

	Code	Preis Euro exkl. MwSt. und NoVA
<b>Premium Paket</b> bestehend aus Memory-Paket, AMG Performance Lenkrad beheizt, Leder Nappa schwarz, Burmester® Surround-Soundsystem und GUARD 360° Fahrzeugschutz Plus	PYN	4.095,— 1.275,—
<b>Premium Plus Paket</b> bestehend aus Memory-Paket, Sitzklimatisierung für Fahrer- und Beifahrer, Panoramadach, Aktiv-Multikontursitz-Paket, AMG Performance Lenkrad beheizt, Klimatisierungsautomatik THERMOTRONIC, MBUX Interieur-Assistent, Leder Nappa schwarz, Burmester® Surround- Soundsystem und GUARD 360° Fahrzeugschutz Plus	PYO	4.670,— 3.790,—

Mercedes-AMG GT 43 4MATIC+	Mercedes-AMG GT 53 4MATIC+	Mercedes-AMG GT 63 S E Performance
●	●	—
—	—	●
●	●	—
—	—	●

# Serien- und Sonderausstattung.

## Exterieur

### Licht und Sicht

#### MULTIBEAM LED

Die Scheinwerfer mit MULTIBEAM LED Technologie berechnen permanent das ideale Lichtbild und leuchten die Fahrbahn präzise, hell und weit aus. So erkennen Sie Gefahren noch schneller, ohne andere Fahrzeuge unnötig zu blenden. Zudem schont und entlastet die tageslichtähnliche Lichtfarbe Ihre Augen.



Code

Preis Euro  
exkl. MwSt.  
und NoVA

Mercedes-AMG  
GT 43 4MATIC+

Mercedes-AMG  
GT 53 4MATIC+

Mercedes-AMG  
GT 63 S E Performance

642

—,—

S

S

S

#### Adaptiver Fernlicht-Assistent Plus

Fahren Sie mit Dauerfernlicht. Das macht die Nacht fast zum Tag und entlastet Sie bei Ihren Fahraufgaben. Weit sehen, nicht blenden – nach diesem Motto agiert der Adaptive Fernlicht-Assistent Plus. Gegenverkehr oder vorausfahrende Fahrzeuge spart das intelligente System über hochpräzise LEDs aus: Sie müssen nicht ständig zum Abblendlicht wechseln.



628

—,—

S

S

S

#### AMG Lichtinszenierung

Mit dem neuartigen Logo-Projektor verleiht Ihr Fahrzeug jedem Untergrund echtes Rennstrecken-Flair. Der im Seitenschweller verbaute Projektor wirft einen „AMG“ Schriftzug auf den Asphalt, der Sie und Ihre Mitfahrer schon vor der Fahrt in die richtige Stimmung bringt – ein absoluter Hingucker, besonders bei Nacht und in dunkler Umgebung.



588

335,—

●

●

●

## Schließsysteme

#### GUARD 360° Fahrzeugschutz Plus

GUARD 360° Fahrzeugschutz Plus bietet eine Rundum-Überwachung des Fahrzeugumfelds. Dank Einbruch- und Diebstahlwarnanlage sowie Notfall-Schlüsseldeaktivierung können Sie schnell handeln. Unterwegs benachrichtigt Sie die Kollisionserkennung per App. Zudem erhöht der Dienst Hilfe bei Fahrzeugdiebstahl die Chance, Ihr Eigentum wiederzubeschaffen.



P82

—,—

S

S

S

Die Innenraumabsicherung und der Abschleppschutz sind nach dem Abschließen des Fahrzeugs mit dem elektronischen Schlüssel automatisch aktiv.

Bei Bedarf können Sie die Systeme zur Innenraumabsicherung, zum Abschleppschutz und zur Kollisionserkennung bis zur nächsten Fahrt deaktivieren – etwa, wenn sie schnell zu einem Geldautomaten müssen und Ihre Kinder im Fahrzeug sitzen bleiben. Sie deaktivieren die Systeme ganz einfach per Multimediasystem oder über die Mercedes me App.

Die Hilfe bei Fahrzeugdiebstahl (Diebstahlhilfe) ist unabhängig von der Fahrzeugortung, die ein Fahrzeugnutzer selbst aktivieren oder deaktivieren kann. Die Hilfe bei Fahrzeugdiebstahl (Diebstahlhilfe) startet dagegen – in enger Abstimmung mit der Polizei – ausschließlich ein Mitarbeiter des Sicherheitscenters unseres zertifizierten Partners.

Die Notfall-Schlüsseldeaktivierung setzt eine aktive Datenverbindung Ihres Smartphones und Fahrzeugs voraus. Zudem muss Ihre Fahrzeugbatterie ausreichend geladen sein, damit die Schlüssel deaktiviert werden können.

Für die Nutzung der Dienste ist eine Registrierung im Mercedes me Portal sowie die Zustimmung zu den Nutzungsbedingungen für die Mercedes me connect Dienste notwendig. Zusätzlich muss das jeweilige Fahrzeug mit dem Benutzerkonto verknüpft sein. Nach Ablauf der initialen Laufzeit können die Dienste kostenpflichtig verlängert werden, sofern diese dann noch für das entsprechende Fahrzeug angeboten werden. Die erstmalige Aktivierung der Dienste ist innerhalb von 1 Jahr ab Erstzulassung oder Inbetriebnahme durch den Kunden möglich, je nachdem was zuerst erfolgt.

● lieferbar gegen Mehrpreis ○ als Sonderausstattung ohne Mehrpreis lieferbar

S Serienausstattung

– nicht lieferbar

Abbildungen können Sonderausstattungen beinhalten.



# Serien- und Sonderausstattung.

## Exterieur Schließsysteme

### KEYLESS-GO Komfort-Paket

Maximaler Komfort für Ihren automobilen Alltag: Mit dem KEYLESS-GO Komfort-Paket öffnen, starten und verriegeln Sie Ihr Fahrzeug, indem Sie Ihren Schlüssel schlicht und einfach bei sich tragen. Die Funktion HANDS-FREE ACCESS ermöglicht ein berührungsloses und vollautomatisches Öffnen und Schließen der Gepäckraumklappe.



Code

P17

Preis Euro  
exkl. MwSt.  
und NoVA

825,—

Mercedes-AMG  
GT 43 4MATIC+



Mercedes-AMG  
GT 53 4MATIC+



Mercedes-AMG  
GT 63 S E Performance



### Garagentoröffner

Genießen Sie den außergewöhnlichen Bedienkomfort Ihres Mercedes-Benz, auch wenn Sie nach Hause kommen. Per einfachem Tastendruck öffnet der im Innenspiegel integrierte Garagentoröffner das mit ihm verbundene Tür- und Torsystem. Somit übernimmt der Garagentoröffner die Funktion einer separaten Fernbedienung – und macht diese damit überflüssig.

Informationen über die Verwendung mit bestimmten Garagentorantrieben erhalten Sie unter [www.homelink.com](http://www.homelink.com)



231

235,—



### Servoschließen

Türen schließen war noch nie so komfortabel und sanft: Mit Hilfe von Servomotoren werden die vorderen und hinteren Türen Ihres Fahrzeugs nahezu geräuschlos ins Schloss gezogen. Sie müssen die Türen nur noch bis zum ersten Einrasten schließen – den Rest übernimmt Ihr Fahrzeug für Sie.



883

575,—



## Scheiben und Spiegel

### Spiegel-Paket

Die Außenspiegel können Sie elektrisch anklappen und machen so Ihr Fahrzeug auf Tastendruck schlanker. So werden kleine Parkplätze auf einmal groß genug. Das schützt nicht zuletzt vor ärgerlichen Schäden. Zudem können Fahrer-Außenspiegel und Innenspiegel störendes Scheinwerferlicht von hinten registrieren und automatisch abblenden.



P49

575,—



S

S

### Sonnenrollo mechanisch für Heckscheibe

Das mechanische Sonnenrollo für die Heckscheibe schützt Ihre Fondpassagiere wirksam vor direkter Sonneneinstrahlung. Das Rollo ist auf der Hutablage platziert und kann bei Bedarf bequem und schnell aufgestellt werden – ebenso einfach können Sie es mit einem Handgriff wieder zurückklappen.



312

130,—



# Serien- und Sonderausstattung.

## Exterieur

### Scheiben und Spiegel

#### Scheibenwaschanlage und Scheibenwaschdüsen

mit beheiztem Wischwasserbehälter und beheizten Scheibenwaschdüsen sowie Wischwasserschläuchen. Für Ihren freien Durchblick und damit eine sichere Fahrt auch bei kalten Temperaturen ist das System der Scheibenwaschanlage beheizt. Damit kann es unter anderem das im Winter typische Vereisen verhindern. So können Sie Ihre Frontscheibe möglichst optimal reinigen.



Code

875

Preis Euro  
exkl. MwSt.  
und NoVA

175,—

Mercedes-AMG  
GT 43 4MATIC+



Mercedes-AMG  
GT 53 4MATIC+



Mercedes-AMG  
GT 63 S E Performance



#### Akustik-Komfort-Paket

Genießen Sie einen beeindruckend ruhigen Innenraum: Im Verbundsicherheitsglas der Front- und Seitenscheiben sind Folien eingearbeitet, die störende Außengeräusche reduzieren. Eine zusätzliche Folie absorbiert Infrarotlicht und sorgt für eine hervorragende Wärmedämmung – damit Sie sich unbeschwert aufs Fahren konzentrieren können.

Nur mit Fahrassistenz-Paket Plus (P20) oder Fahrassistenz-Paket (Z3P)

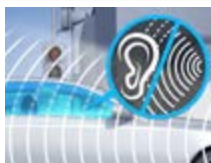

PAF

940,—



#### Wärmedämmend dunkel getöntes Glas

Mit der dunklen Tönung der hinteren Seitenfenster sowie der Heckscheibe unterstreichen Sie den sportlichen und individuellen Eindruck. Gleichzeitig schützt das die Fondpassagiere und den Innenraum vor neugierigen Blicken und direkter Sonneneinstrahlung.

Enthalten in AMG Night-Paket Exterieur (P60)

840

405,—



## Dachsysteme

#### Schiebedach

Das elektrische Schiebedach in Glasausführung bietet Ihnen mehr Licht und Luft in Ihrem Fahrzeug. Geschlossen und insbesondere im geöffneten Zustand erhält der Innenraum ein helleres Ambiente. Bei offenem Schiebedach zirkuliert die frische Luft angenehm und ohne Zügeffekte. Als zusätzlicher Sonnenschutz dient ein verschiebbares Himmelelement.



414

—,—

S

S

S

#### Panoramadach

Mit dem Panoramadach schaffen Sie eine besonders helle, freundliche Atmosphäre im Innenraum. Das Glasmodul erstreckt sich über die gesamte Dachfläche und erzeugt so den Eindruck einer durchgehenden Glasfläche vom Beginn der Front- bis zum Abschluss der Heckscheibe. Vor zu starker Sonneneinstrahlung schützt Sie ein mechanisches Sonnenschutzrollo.

Nur mit Burmester® Surround-Soundsystem (810)

Nicht mit Burmester® High-End 3D-Surround-Soundsystem (811)



416

1.015,—



# Serien- und Sonderausstattung.

## Exterieur

### Anhängervorrichtung

#### Anhängervorrichtung mit ESP® Anhängerstabilisierung

Erweitern Sie mit der Anhängervorrichtung die Transportmöglichkeiten. Dazu ent- bzw. verriegeln Sie den Kugelhals ganz einfach und komfortabel per Tastendruck. Sehr vielseitig: Neben der Mitnahme des Wohnwagens oder Anhängers, können Sie auch Ihren Fahrradträger darauf montieren.

Nicht mit AMG Carbon-Paket Exterieur (773) oder AMG Aerodynamik-Paket (B26)



Code

Preis Euro  
exkl. MwSt.  
und NoVA

550

1.000,—

Mercedes-AMG  
GT 43 4MATIC+

Mercedes-AMG  
GT 53 4MATIC+

Mercedes-AMG  
GT 63 S E Performance



## Räder

#### Reifendruckkontrolle

Das System überwacht für Sie den Reifendruck und warnt bei einem Druckabfall. Dadurch können Sie schneller auf diese Gefahrensituation reagieren. Ein zu niedriger Reifendruck kann auch den Bremsweg verlängern. Wenn Sie die Kontrolle darauf hinweist, sollten Sie schnell Luft nachfüllen. Ein korrekter Reifendruck erhöht außerdem die Laufleistung.



475

—,—

S

S

S

#### TIREFIT

Ihre schnelle Übergangslösung bei einem kleineren Reifendefekt. Schäden durch eingefahrene Nägel oder Scherben dichtet das per Luftkompressor eingeblasene Dichtmittel ab. Somit können Sie mit bis zu 80 km/h zur nächsten Werkstatt weiterfahren.







B51

50,—



# Serien- und Sonderausstattung.

## Exterieur Räder





		Code	Preis Euro exkl. MwSt. und NoVA	Mercedes-AMG GT 43 4MATIC+	Mercedes-AMG GT 53 4MATIC+	Mercedes-AMG GT 63 S E Performance
<b>Sommerreifen</b> Nicht mit Sportreifen (R03)		R01	—,—	S	S	S
<b>Sommerreifen</b> Rollwiderstandsoptimierter Reifen. Nicht mit Rädern RWC, RWD, RWE, RWI oder RKW.		R05	—,—	○	—	—
<b>Sportreifen</b> Wenn jede Sekunde zählt: Die Sportreifen wurden speziell für Mercedes-AMG entwickelt und unterstützen Sie bei einer besonders dynamischen Fahrweise. Je nach Untergrund und Witterung können Sie mit den Reifen eine bessere Beschleunigung, höhere Kurvengeschwindigkeiten und kürzere Bremswege erleben – für ambitionierte Rundenzeiten auf Rennstrecken. Nur mit 53,3 cm (21") AMG Schmiederädern (RWC, RWD, RWE, RWI oder RWK) Die Sportreifen sind optimiert für dynamisches Fahren auf trockener Fahrbahn. Gegenüber konventionellen Reifen bieten die Sportreifen etwas verminderte Nässe-Eigenschaften.		R03	625,—	●	●	●
<b>Winterkomplettäder</b> <b>Winter-Komplettäder M+S 4-fach</b> 50,8 cm (20") AMG Leichtmetallräder im 5-Doppelspeichen-Design aerodynamisch optimiert, tantalgrau lackiert und glanzgedreht mit VA 265/40 R 20 auf 9,5 J x 20 H 2 ET 25,5 und HA 295/35 R 20 auf 11,0 J x 20 H 2 ET 20 Die zulässige Höchstgeschwindigkeit beträgt 270 km/h. Die zentrale Verwahrung bis zum ersten Kundenabruf ist im Preis enthalten. Dies gilt für maximal neun Monate. Winter-Komplettäder ab Werk montiert (651); Sommer-Komplettäder ab Werk montiert (652)		8R3	4.070,—	●	●	●

Bitte beachten Sie: Je geringer bei einer bestimmten Radgröße der Querschnitt der Reifen ist, desto schlechter ist der Fahrkomfort auf schlechten Straßen. Abroll- und Dämpfungskomfort nehmen ab und die Gefahr, dass es beim Überfahren von Hindernissen zu Beschädigung von Reifen und Rädern kommt, steigt.

● lieferbar gegen Mehrpreis    ○ als Sonderausstattung ohne Mehrpreis lieferbar    S Serienausstattung    — nicht lieferbar    Abbildungen können Sonderausstattungen beinhalten.





# Serien- und Sonderausstattung.

## Exterieur Design

		Code	Preis Euro exkl. MwSt. und NoVA	Mercedes-AMG GT 43 4MATIC+	Mercedes-AMG GT 53 4MATIC+	Mercedes-AMG GT 63 S E Performance
<b>AMG Sportstreifen silbern</b> Mit AMG Sportstreifen betonen Sie zusätzlich den reinrassigen Sportwagen-Charakter Ihres GT 4-Türer Coupés. Die Folierungen für die Seitenschweller erinnern optisch an Aerodynamikelemente aus dem Rennsport. Je nach Farbe bilden sie scharfe Kontraste oder fließende Übergänge zur gewählten Lackierung.		388	510,—	●	●	●
<b>AMG Sportstreifen schwarz</b> Mit AMG Sportstreifen betonen Sie zusätzlich den reinrassigen Sportwagen-Charakter Ihres GT 4-Türer Coupés. Die Folierungen für die Seitenschweller erinnern optisch an Aerodynamikelemente aus dem Rennsport. Je nach Farbe bilden sie scharfe Kontraste oder fließende Übergänge zur gewählten Lackierung.		389	510,—	●	●	●
<b>AMG Sportstreifen gelb</b>		U15	510,—	●	●	●
<b>AMG Tankdeckel</b> Beweisen Sie Stilbewusstsein – selbst im Verborgenen: Der AMG Tankdeckel in Silberchrom mit „AMG“ Schriftzug und Design-Elementen in Schwarz zeigt Ihre Liebe zum Detail. Sie erhalten den Tankdeckel in einer hochwertigen Box mit eingepprägtem AMG Wappen. Die Montage ist einfach: Führen Sie sie selbst durch oder wenden Sie sich an Ihren Händler.		6U6	115,—	●	●	●

# Serien- und Sonderausstattung.

## Interieur

		Code	Preis Euro exkl. MwSt. und NoVA	Mercedes-AMG GT 43 4MATIC+	Mercedes-AMG GT 53 4MATIC+	Mercedes-AMG GT 63 S E Performance
<b>Ambientebeleuchtung</b> Inszenieren Sie das Interieur ganz nach Ihrer persönlichen Vorliebe oder aktuellen Stimmung. Aus den 64 Farben der Ambientebeleuchtung entstehen faszinierende Farbwelten, die sich dynamisch abwechseln können. Die harmonisch in das Farbkonzept integrierte Beleuchtung der Lüftungsdüsen und Tür-Ablagefächer sind ein weiterer Erlebnissfaktor.		891	—,—	S	S	S
<b>AMG Fußmatten</b>		U26	—,—	S	S	S
<b>Sonnenblende ausziehbar</b> Flexibler Blendschutz für Fahrer und Beifahrer: Dank schwenk- und ausziehbarer Sonnenblenden erhalten Sie zusätzlichen Schutz vor störendem Lichteinfall. Gerade auf längeren Autobahn-Passagen mit unangenehmer seitlicher Sonneneinstrahlung haben Sie so mehr Möglichkeiten, die Sonnenblenden passend zu positionieren.		543	100,—	●	●	●
<b>Sicherheitsgurte in Rot</b> Mit den roten Sicherheitsgurten setzen Sie einen individuellen, sportlichen Akzent im Innenraum. Nur mit Polster Leder Exklusiv Nappa schwarz (501), Polster Leder Exklusiv Nappa red pepper/schwarz (507), Polster Leder Exklusiv Nappa/Mikrofaser MICROCUT schwarz (711) oder Polster Leder Nappa schwarz (801)		Y05	4 15,—	●	●	●
<b>Sicherheitsgurte in Gelb</b> Mit den gelben Sicherheitsgurten setzen Sie einen individuellen, sportlichen Akzent im Innenraum. Nur mit Polster Leder Exklusiv Nappa schwarz (501), Polster Leder Exklusiv Nappa/Mikrofaser MICROCUT schwarz (701) oder Polster Leder Nappa schwarz (801)		Y06	4 15,—	●	●	●

# Serien- und Sonderausstattung.

## Interieur

### MANUFAKTUR Fußmatten Hochflor mit Einfassung in Leder Nappa

Die MANUFAKTUR Fußmatten fügen sich harmonisch in das Interieur ein und schützen den Fußraum vor Verschmutzungen. Der Hochflor sorgt für ein behagliches Ambiente und setzt gemeinsam mit der zur Polsterfarbe passenden Ledereinfassung luxuriöse Akzente. Ein weiteres edles Detail: das Lederpad mit gesticktem AMG Logo auf den vorderen Fußmatten.

Nur mit AMG Performance Lenkrad in Leder Nappa und Polster 952, 954, 957, 958, 959

Nicht mit MANUFAKTUR Innenhimmel Mikrofaser MICRO CUT macchiato beige (65U), AMG Fußmatten (U26) und Sitzkomfort-Paket (P65)



Code

B62

Preis Euro  
exkl. MwSt.  
und NoVA

—,—

Mercedes-AMG  
GT 43 4MATIC+

○

Mercedes-AMG  
GT 53 4MATIC+

○

Mercedes-AMG  
GT 63 S E Performance

○

### AMG Einstiegsleisten mit „AMG“ Schriftzug, beleuchtet, mit Wechselcover

Selbst der Ein- oder Ausstieg wird zum Erlebnis. Dafür sind die hochwertigen Edelstahl-Leisten mit einem „AMG“ Schriftzug beleuchtet. Dank der austauschbaren Cover können Sie die Einstiegsleisten gegen weitere attraktive Original-Teile von Mercedes-AMG oder Mercedes-Benz tauschen.



U45

750,—

●

●

●

### AMG Indoor Car Cover

Mit dem AMG Indoor Car Cover schützen Sie Ihr Fahrzeug vor Staub und Kratzern und tragen so zu dessen Werterhalt bei. Das Car Cover besteht aus einer atmungsaktiven Außenhaut in Schwarz, die mit dem silberfarbenen Aufdruck der AMG-spezifischen Kühlerverkleidung sowie dem AMG-Schriftzug das unverkennbare Fahrzeugdesign andeutet.



C52

290,—

●

●

●

# Serien- und Sonderausstattung.

## Interieur Sitze

### Sitzheizung für Fahrer und Beifahrer

Wohlige Wärme und somit hoher Sitz- und Reisekomfort. Bei kühlerem Wetter oder nach Ihrem persönlichen Wunsch bringt die Sitzheizung die Sitzflächen und -lehnen schnell auf angenehme Temperatur. Die Intensität lässt sich in drei Stufen anwählen. Intelligent und komfortabel: Die Sitzheizung schaltet sich automatisch zurück.



Code  
Preis Euro  
exkl. MwSt.  
und NoVA

873

—,—

Mercedes-AMG  
GT 43 4MATIC+

S

Mercedes-AMG  
GT 53 4MATIC+

S

Mercedes-AMG  
GT 63 S E Performance

S

### Sitzheizung im Fond

Wohlige Wärme bei kühlerem Wetter auch für Ihre Fondpassagiere: die Sitzheizung bringt die Sitzflächen und -lehnen der äußeren Fondplätze schnell auf angenehme Temperatur. Die Intensität lässt sich in drei Stufen auswählen. Intelligent und komfortabel: Die Sitzheizung schaltet sich automatisch zurück.



872

375,—

●

●

●

### Sitzklimatisierung für Fahrer und Beifahrer

Die Sitzklimatisierung belüftet die Vordersitze, kühlt sie ab und reguliert so auch die Feuchtigkeit. Bei kühlerem Wetter bringt die Sitzheizung die Sitzflächen und -lehnen schnell auf eine wohlige Temperatur. Auf dieses angenehme Sitzklima möchten Sie nicht mehr verzichten.

Nur mit Memory-Paket (275)

Nicht mit Polster Ledernachbildung ARTICO/Mikrofaser MICRO CUT schwarz (601), Polster Leder Exklusiv Nappa/Mikrofaser MICRO CUT schwarz (701) oder Polster Leder Exklusiv Nappa/Mikrofaser MICRO CUT schwarz (711)



401

805,—

●

●

●

### Sitzkomfort-Paket

Wer entspannt sitzt, kommt entspannter an: Mit dem Sitzkomfort-Paket finden Sie schnell eine ergonomische Sitzposition, die perfekt auf Ihre individuellen Bedürfnisse zugeschnitten ist. Denn es bündelt vielfältige elektrische und manuelle Einstellmöglichkeiten für die Vordersitze.

Bei Wahl des Sitzkomfort-Pakets (P65) ist die Sitzspanne in den AMG Performance Sitzen in Schwarz ausgeführt

Nur mit Polster Ledernachbildung ARTICO/Mikrofaser MICRO CUT schwarz (601) oder AMG Performance Sitzen (555) und Polster Leder Exklusiv Nappa/Mikrofaser MICRO CUT schwarz (701) oder Polster Leder Exklusiv Nappa/Mikrofaser MICRO CUT schwarz (711)

Nicht mit Memory-Paket (275), Sitzklimatisierung für Fahrer und Beifahrer (401), Multikontursitz-Paket (409), Aktiv-Multikontursitz-Paket (432), AMG Performance Lenkrad beheizt (443), MANUFAKTUR Innenhimmel Mikrofaser MICRO CUT macchiato beige (65U), Sitzheizung Plus für Fahrer und Beifahrer (902), Wärme-Komfort-Paket (P68),



P65

240,—

●



●

●



# Serien- und Sonderausstattung.

## Interieur Sitze

	Code	Preis Euro exkl. MwSt. und NoVA	Mercedes-AMG GT 43 4MATIC+	Mercedes-AMG GT 53 4MATIC+	Mercedes-AMG GT 63 S E Performance	
<p><b>Multikontursitz-Paket</b></p> <p>Das Multikontursitz-Paket passt die AMG Performance Sitze mit mehr oder weniger Luft in den Seitenwangen wie einen Maßanzug an. Wenn Sie die Lehnen besonders eng führen, unterstützt das den Halt für sportliche Fahrmanöver.</p> <p>Nur mit Memory-Paket (275) und AMG Performance Sitze (555)</p> <p>Nicht mit Aktiv-Multikontursitz-Paket (432), Sitzheizung Plus für Fahrer und Beifahrer (902), Fahrassistenten-Paket Plus (P20), Sitzkomfort-Paket (P65), Wärme-Komfort-Paket (P68),</p>	409	4 15,—	●	●	●	
<p><b>Aktiv-Multikontursitz-Paket</b></p> <p>Sitzkomfort pur, auch auf längeren Fahrten: Optimieren Sie Ihre Sitzposition mit umfangreichen Verstellmöglichkeiten über integrierte Luftkissen. Auf Wunsch genießen Sie schnell wohlige Wärme und acht verschiedene Massageprogramme. Sind Sie sportlich unterwegs, bieten Ihnen die dynamischen Seitenwangen bestmöglichen Seitenhalt.</p> <p>Nur mit Memory-Paket (275)</p> <p>Nicht mit AMG Performance Sitze (555)</p>		432	2.035,—	●	●	●
<p><b>Memory-Paket</b></p> <p>Mit dem Memory Paket können Sie bis zu 3 verschiedene Sitzpositionen speichern und komfortabel auswählen. Wenn das Fahrzeug von mehreren Fahrern genutzt wird und sich die Sitzeinstellung häufig ändert, ist die Funktion besonders praktisch. Neben der Position der Vordersitze werden auch die Stellungen von Lenksäule und Außenspiegeln gespeichert.</p> <p>Nicht mit Sitzkomfort-Paket (P65)</p>		275	1.345,—	●	●	●
<p><b>Mit AMG Performance Sitze (555)</b></p>		1.305,—	●	●	●	
<p><b>Fondsitzbank 3-sitzig</b></p> <p>Die 3-sitzige Fondsitzbank macht Ihren Innenraum variabler und Ihr Fahrzeug zum bequemen 5-Sitzer. Der zusätzliche vollwertige Mittelsitz kann gleichzeitig als Armauflage für die Fondpassagiere dienen. Praktisch: Wenn Sie mehr Stauraum benötigen, lassen sich die Sitze bequem vom Kofferraum aus per Knopfdruck im Verhältnis 40:20:40 umklappen.</p> <p>Nur mit EASY-PACK Quickfold (287)</p> <p>Nicht mit Drahtlose Aufladung für Mobiltelefone im Fond (898)</p>		568	720,—	●	●	●

# Serien- und Sonderausstattung.

## Interieur Sitze

### High-Class Fond

Machen Sie Ihr Fahrzeug zum Business Jet auf Rädern: Der High-Class Fond fügt den überragenden Fahrleistungen einen besonders luxuriösen Innenraum hinzu. Verwöhnen Sie Ihre Passagiere im Fond mit bequemen Komfort-Einzelsitzen, hochwertigem Ambiente und einfachem Zugriff auf umfassende Infotainment-Funktionen und Komfort-Features.

Nur mit Klimatisierungsautomatik THERMOTRONIC (581) und 230 V-Steckdose im Fond (U67)

### AMG Performance Sitze

Die AMG Performance Sitze sind Ihr Garant für ein besonders intensives Fahrerlebnis. Die sportlich ausgeformten Sitze bieten eine optimale Sitzposition, die den nötigen Halt für eine sehr dynamische Fahrweise bietet. Gleichzeitig bringt das Design mit integrierten Kopfstützen und ausgeprägten Seitenwangen echte Sportwagen-Atmosphäre in Ihr Cockpit.

Nur mit Sitzkomfort-Paket (P65) oder Memory-Paket (275)



Nicht mit Aktiv-Multikontursitz-Paket (432), Fahrassistenz-Paket Plus (P20), Wärme-Komfort-Paket (P68), oder Polster Ledernachbildung ARTICO/Mikrofaser MICRO CUT schwarz (601)



	Code	Preis Euro exkl. MwSt. und NoVA	Mercedes-AMG GT 43 4MATIC+	Mercedes-AMG GT 53 4MATIC+	Mercedes-AMG GT 63 S E Performance
<b>High-Class Fond</b> Machen Sie Ihr Fahrzeug zum Business Jet auf Rädern: Der High-Class Fond fügt den überragenden Fahrleistungen einen besonders luxuriösen Innenraum hinzu. Verwöhnen Sie Ihre Passagiere im Fond mit bequemen Komfort-Einzelsitzen, hochwertigem Ambiente und einfachem Zugriff auf umfassende Infotainment-Funktionen und Komfort-Features. Nur mit Klimatisierungsautomatik THERMOTRONIC (581) und 230 V-Steckdose im Fond (U67)	224	2.920,—	●	●	●
<b>AMG Performance Sitze</b> Die AMG Performance Sitze sind Ihr Garant für ein besonders intensives Fahrerlebnis. Die sportlich ausgeformten Sitze bieten eine optimale Sitzposition, die den nötigen Halt für eine sehr dynamische Fahrweise bietet. Gleichzeitig bringt das Design mit integrierten Kopfstützen und ausgeprägten Seitenwangen echte Sportwagen-Atmosphäre in Ihr Cockpit. Nur mit Sitzkomfort-Paket (P65) oder Memory-Paket (275) Nicht mit Aktiv-Multikontursitz-Paket (432), Fahrassistenz-Paket Plus (P20), Wärme-Komfort-Paket (P68), oder Polster Ledernachbildung ARTICO/Mikrofaser MICRO CUT schwarz (601)	555	2.035,—	●	●	●

# Serien- und Sonderausstattung.

## Interieur Klimatisierung

	Code	Preis Euro exkl. MwSt. und NoVA	Mercedes-AMG GT 43 4MATIC+	Mercedes-AMG GT 53 4MATIC+	Mercedes-AMG GT 63 S E Performance
<p><b>Klimatisierungsautomatik THERMATIC</b> mit 2 Klimazonen. Individuellen Klimakomfort auf den vorderen Plätzen bietet die Klimatisierungsautomatik THERMATIC mit 2 Klimazonen: Fahrer und Beifahrer können die Temperatur separat für ihre Seite einstellen. Diese wird dank der Klimatisierungsautomatik und dem feinfühligem Sensorsystem konstant gehalten – ganz ohne manuelles Nachregulieren.</p> 	580	–,—	S	S	S
<p><b>Klimatisierungsautomatik THERMOTRONIC</b> Die Klimatisierungsautomatik THERMOTRONIC mit 3 Klimazonen und 3 Klimastilen ermöglicht ein individuelles Wohlfühlklima an Bord. Fahrer und Beifahrer können Temperatur, Luftverteilung und Klimastil jeweils nach ihren persönlichen Bedürfnissen bestimmen. Die dritte Klimazone befindet sich im Fond – mit separat einstellbarer Temperatur und Luftmenge.</p>	581	885,—	●	●	●
<p><b>AIR-BALANCE Paket</b> Das AIR-BALANCE Paket mit sportlichem „AMG #63“ Duft bietet ein individuelles Geruchserlebnis im Innenraum – passend zu Ihrer persönlichen Präferenz und je nach Stimmung. Dank auffrischender Ionisierung und reinigender Filterung der Außen- und Innenluft trägt es zugleich zu einer verbesserten Luftqualität und zu einem erhöhten Wohlbefinden bei.</p> 	P21	385,—	●	●	●
<p><b>Wärme-Komfort-Paket</b> Genießen Sie behagliche Temperaturen in kürzester Zeit, auch an kalten Tagen: Die intelligent kombinierten Heizelemente sprechen besonders schnell an und wärmen Rücken, Arme und Beine. Damit müssen Sie und Ihr Beifahrer nicht frieren, selbst wenn der Innenraum noch nicht vollständig aufgewärmt wurde. Nur mit Memory-Paket (275) und Spiegel-Paket (P49) Nicht mit Multikontursitz-Paket (409), AMG Performance Sitze (555), Polster Ledernachbildung ARTICO/Mikrofaser MICROCUT schwarz (601), Polster Leder Exklusiv Nappa/Mikrofaser MICROCUT schwarz (701), Polster Leder Exklusiv Nappa/Mikrofaser MICROCUT schwarz (711), Sitzheizung für Fahrer und Beifahrer (873) und Sitzkomfort-Paket (P65)</p> 	P68	450,—	●	●	●
<p><b>Sitzheizung Plus für Fahrer und Beifahrer</b> Wohlige Wärme für hohen Sitz- und Reisekomfort nach kürzester Zeit. Bei kühlerem Wetter oder nach Ihrem persönlichen Wunsch bringt die Sitzheizung Plus die Sitzflächen und -lehnen besonders schnell auf angenehme Temperatur. Die Intensität lässt sich in drei Stufen wählen. Intelligent: Die Sitzheizung schaltet sich automatisch zurück. Nur mit Aktiv-Multikontursitz-Paket (432) oder Wärme-Komfort-Paket (P68) Nicht mit AMG Performance Sitzen (555)</p>	902	–,—	○	○	○

# Serien- und Sonderausstattung.

## Interieur Klimatisierung

### Standheizung

Die Standheizung beheizt oder belüftet den Innenraum nach Ihrem Wunsch bereits vor dem Einstieg. Ein Wohlfühlklima mit im Winter jederzeit freien Scheiben und damit ohne Stress und Aufwand durch das Enteisen. So als wäre Ihr Auto in einer Garage statt unter einer Laterne gestanden – vollkommen unabhängig von einem laufenden Motor.



Code  
Preis Euro  
exkl. MwSt.  
und NoVA

228 1.270,—

Mercedes-AMG  
GT 43 4MATIC+

●

Mercedes-AMG  
GT 53 4MATIC+

●

Mercedes-AMG  
GT 63 S E Performance

●

## Ablagen

### Ablage-Paket

Das Ablage-Paket bietet eine Vielzahl an Ablage- und Befestigungsmöglichkeiten für Innenraum und Gepäckraum. Mit den praktischen Ordnungshilfen findet alles seinen Platz. Kleines und großes Gepäck lässt sich optimal fixieren und bleibt, wo es hingehört – auch wenn Sie einmal stärker bremsen müssen.

Enthält Double-Cupholder, Netz auf dem Kofferraumboden und Klappbox unter Ladeboden



30P —,—

S

S

S

### Cupholder temperiert

Ob heiß oder kalt: Dieser Cupholder im Fond hält Flaschen, Dosen oder Becher sicher im Griff und Getränke länger auf der gewünschten Temperatur. So genießen Fond-Passagiere bei hohen Außentemperaturen angenehm gekühlte Getränke oder länger warmgehaltene Heißgetränke. Der Cupholder kann die Temperatur in einem Bereich zwischen 8° und 55° C halten.

Nur mit High-Class Fond (224)



311 —,—

○

○

○

### Aschenbechereinsätze mit Zigarettenanzünder in den Ablagefächern vorn und hinten

Die Aschenbechereinsätze für die Cupholder vorn und hinten sind mit einem Zigarettenanzünder und einem Deckel ausgerüstet. Sie können die Einsätze im Handumdrehen herausnehmen – das macht das Entleeren und Reinigen besonders einfach.



301 65,—

●

●

●

# Serien- und Sonderausstattung.

## Interieur

### Koffer- und Laderaum

#### EASY-PACK Heckklappe

Richtig praktisch: Die EASY-PACK Heckklappe lässt sich elektrisch öffnen und schließen und macht das Be- und Entladen des Gepäckraums noch komfortabler. Sie können das Öffnen und Schließen ganz bequem per Knopfdruck starten und jederzeit durch einen weiteren Knopfdruck unterbrechen.



Code

890

Preis Euro  
exkl. MwSt.  
und NoVA

—,—

Mercedes-AMG  
GT 43 4MATIC+

S

Mercedes-AMG  
GT 53 4MATIC+

S

Mercedes-AMG  
GT 63 S E Performance

S

#### EASY-PACK Quickfold

Mehr Flexibilität für Ihren Laderaum: Mit der klappbaren Fondsbank verwandeln Sie den Kofferraum im Handumdrehen in eine lange Ladefläche. Der Transport von großen oder sperrigen Gepäckstücken ist somit ganz einfach möglich.

Nur mit Fondsbank 3-sitzig (568) oder High-Class Fond (224)



287

—,—





○

○

○

# Serien- und Sonderausstattung.

## Sicherheit und Assistenzsysteme

		Code	Preis Euro exkl. MwSt. und NoVA	Mercedes-AMG GT 43 4MATIC+	Mercedes-AMG GT 53 4MATIC+	Mercedes-AMG GT 63 S E Performance
<p><b>Aktiver Spurhalte-Assistent*</b></p> <p>Falls Sie unbeabsichtigt eine gestrichelte oder durchgezogene Linie überfahren, kann Sie das System per Lenkradvibration warnen. Bei einer durchgezogenen Linie oder wenn die Spur hinter einer gestrichelten Linie als belegt erkannt wurde, kann der Assistent zusätzlich per einseitiger Bremsung eingreifen.</p>		243	—,—	S	S	S
<p><b>Airbags</b></p> <p>Airbags für Fahrer und Beifahrer, Sidebags für Fahrer und Beifahrer (kombinierter Thorax-/Pelvisbag), Kniebag.</p>			—,—	S	S	S
<p><b>Geschwindigkeitslimit-Assistent*</b></p> <p>Der Geschwindigkeitslimit-Assistent macht es Ihnen leicht, die Vorgaben einzuhalten und unnötige Strafzettel zu vermeiden. Das System zeigt an, was erlaubt ist: Es kann über die Kamera das aktuelle Tempolimit erkennen und im Kombiinstrument darstellen. Auch beschränkende Zusatzzeichen bei speziellen Wettersituationen wie Nässe werden erfasst.</p>		504	—,—	S	S	S
<p><b>Aktiver Brems-Assistent*</b></p> <p>Der Aktive Brems-Assistent ist ständig für Sie aufmerksam und kann helfen, schwere Unfälle aufgrund zu geringen Abstands oder Unaufmerksamkeit zu vermeiden. Das System warnt dann optisch und akustisch vor einer drohenden Kollision. Wenn Sie anschließend zu schwach bremsen, bietet es Ihnen die situationsgerechte Bremskraftunterstützung.</p>		258	—,—	S	S	S
<p><b>Warnweste für Fahrer</b></p> <p>Für Ihre Sicherheit bei einer Panne sollten Sie außerhalb des Fahrzeugs unbedingt eine Warnweste tragen. Damit andere Verkehrsteilnehmer Sie auch in der Dunkelheit oder bei schlechten Sichtverhältnissen frühzeitiger erkennen können. Deshalb sind die Warnwesten von Mercedes-Benz in Gelb gehalten und haben je zwei auffällige Leucht-Querstreifen.</p>		70B	—,—	S	S	S

\* Unsere Fahrerassistenz- und Sicherheitssysteme sind Hilfsmittel und entbinden Sie nicht von Ihrer Verantwortung als Fahrer. Beachten Sie die Hinweise in der Betriebsanleitung und die dort beschriebenen Systemgrenzen.

● lieferbar gegen Mehrpreis    ○ als Sonderausstattung ohne Mehrpreis lieferbar    S Serienausstattung    – nicht lieferbar    Abbildungen können Sonderausstattungen beinhalten.

# Serien- und Sonderausstattung.

## Sicherheit und Assistenzsysteme

	Code	Preis Euro exkl. MwSt. und NoVA	Mercedes-AMG GT 43 4MATIC+	Mercedes-AMG GT 53 4MATIC+	Mercedes-AMG GT 63 S E Performance
<p><b>Sidebags im Fond</b></p> <p>Die Seitenairbags im Fond schützen den Brustbereich auf den äußeren Fondsitzen bei einem schweren Seitenaufprall. Damit verfügen Sie gemeinsam mit den serienmäßigen Windowbags über das bestmögliche Sicherheitspotenzial, um Verletzungen zu vermindern beziehungsweise abzumildern. Dazu schieben sich die Luftpolster zwischen Türseite und Passagier.</p> 	293	395,—	●	●	●
<p><b>Totwinkel-Assistent*</b></p> <p>Der Totwinkel-Assistent senkt die Unfallgefahr, besonders beim Spurwechsel aber auch im Stand. Er überwacht den toten Winkel des Fahrzeugs und kann Sie optisch und akustisch vor erkannten Gefahren warnen. Das funktioniert nicht nur während der Fahrt, sondern auch bis zu drei Minuten nach dem Ausschalten der Zündung.</p> <p>Nicht mit Fahrassistentz-Paket (23P) oder Fahrassistentz-Paket PLUS (P20)</p> 	234	470,—	●	●	●
<p><b>Fahrassistentz-Paket*</b></p> <p>bestehend aus Aktiver Abstands-Assistent DISTRONIC, Aktiver Lenk-Assistent, Aktiver Brems-Assistent, Ausweich-Lenk-Assistent, Aktiver Spurhalte-Assistent, Aktiver Totwinkel-Assistent und PRE-SAFE® PLUS. Begeben Sie sich auf den Weg zum autonomen Fahren: Modernste Systeme unterstützen Sie situationsgerecht bei Geschwindigkeitsanpassung, Lenken und Kollisionsgefahr. Das Unfallrisiko sinkt – Passagiere und Verkehrsteilnehmer werden effektiv geschützt. So erreichen Sie Ihr Ziel entspannt und sicher.</p> <p>Für Mercedes-AMG GT 43 4MATIC+ nur mit Spiegel-Paket (P49)</p> <p>Nur mit Verkehrszeichen-Assistent (513): Streckenbasierte Geschwindigkeitsanpassung, Aktiver Geschwindigkeitslimit-Assistent</p> <p>Nicht mit Totwinkel-Assistent (234), Fahrassistentz-Paket Plus (P20) oder MBUX Augmented Reality für Navigation (U19)</p> 	23P	2.015,—	●	●	●
<p><b>Fahrassistentz-Paket Plus*</b></p> <p>Das Fahrassistentz-Paket Plus bietet ein Höchstmaß an Komfort und Sicherheit auf dem Weg zum autonomen Fahren. Ergänzend zum Fahrassistentz-Paket erhalten Sie den Aktiven Stau-Assistenten, der Sie auf Autobahnen optimal entlastet. Ein weiteres Plus dieses Pakets: Bei fremdverursachten Seitenkollisionen kann PRE-SAFE® Impuls Seite zusätzlich schützen.</p> <p>Für Mercedes-AMG GT 43 4MATIC+ nur mit Spiegel-Paket (P49)</p> <p>Nur mit Verkehrszeichen-Assistent (513): Streckenbasierte Geschwindigkeitsanpassung, Aktiver Geschwindigkeitslimit-Assistent</p> <p>Nicht mit AMG Performance Sitze (555), Totwinkel-Assistent (234), Fahrassistentz-Paket (23P) oder MBUX Augmented Reality für Navigation (U19)</p> 	P20	2.535,—	●	●	●

\* Unsere Fahrerassistenz- und Sicherheitssysteme sind Hilfsmittel und entbinden Sie nicht von Ihrer Verantwortung als Fahrer. Beachten Sie die Hinweise in der Betriebsanleitung und die dort beschriebenen Systemgrenzen.

● lieferbar gegen Mehrpreis   ○ als Sonderausstattung ohne Mehrpreis lieferbar   S Serienausstattung   – nicht lieferbar   Abbildungen können Sonderausstattungen beinhalten.

# Serien- und Sonderausstattung.

## Sicherheit und Assistenzsysteme

### PRE-SAFE® Impuls Seite\*

Der Bodyguard an Ihrer Seite: PRE-SAFE® Impuls Seite kann Sie und Ihren Beifahrer mit einem seitlichen Impuls auf einen Seitenaufprall vorbereiten und das Verletzungsrisiko reduzieren. Das System kann Sie von der dem Unfall zugewandten Seite in Richtung Fahrzeugmitte bewegen. Das kann sich bei einem Seitenaufprall positiv auswirken.

Nur mit Fahrerassistenz-Paket Plus (P20)

Nicht mit AMG Performance Sitze (555)



Code  
Preis Euro  
exkl. MwSt.  
und NoVA

292

–,—

Mercedes-AMG  
GT 43 4MATIC+

○

Mercedes-AMG  
GT 53 4MATIC+

○

Mercedes-AMG  
GT 63 S E Performance

○

### Feuerlöscher

Bekämpfen Sie einen möglichen Brand schnell und effizient. Dazu befindet sich der Feuerlöscher in direkter Griffweite unter dem Fahrersitz.



682

125,—

●

●

●

\* Unsere Fahrerassistenz- und Sicherheitssysteme sind Hilfsmittel und entbinden Sie nicht von Ihrer Verantwortung als Fahrer. Beachten Sie die Hinweise in der Betriebsanleitung und die dort beschriebenen Systemgrenzen.



# Serien- und Sonderausstattung.

## Parken und Rangieren

### Park-Paket mit Rückfahrkamera\*

Mit diesem Paket können Sie auch enge Parklücken meistern. Komfortabel: Der Aktive Park-Assistent sucht für Sie einen Parkplatz und assistiert anschließend beim Einparken. Mehr Gelassenheit ist das Stichwort für die Rückfahrkamera, die mit Übersicht nach hinten teure Blechschäden vermeiden kann.



Code

P44

Preis Euro  
exkl. MwSt.  
und NoVA

—,—

Mercedes-AMG  
GT 43 4MATIC+

S

Mercedes-AMG  
GT 53 4MATIC+

S

Mercedes-AMG  
GT 63 S E Performance

S

### 360°-Kamera\*

Behalten Sie den Überblick: Die Rundumsicht der 360°-Kamera inklusive eines virtuellen Blicks aus der Vogelperspektive beeindruckt. Dank der intelligenten Vernetzung von 4 Kameras können Sie über das Media-Display auch die Hindernisse sehen, die eigentlich außerhalb Ihres Blickfeldes liegen. Das macht das Parken noch einfacher.



501

375,—

●

●

●

\* Unsere Fahrerassistenz- und Sicherheitssysteme sind Hilfsmittel und entbinden Sie nicht von Ihrer Verantwortung als Fahrer. Beachten Sie die Hinweise in der Betriebsanleitung und die dort beschriebenen Systemgrenzen.

# Serien- und Sonderausstattung.

## Infotainment, Navigation und Kommunikation

	Code	Preis Euro exkl. MwSt. und NoVA	Mercedes-AMG GT 43 4MATIC+	Mercedes-AMG GT 53 4MATIC+	Mercedes-AMG GT 63 S E Performance	
<p><b>Erweiterte Funktionen MBUX</b></p> <p>Schaffen Sie eine emotionale Verbindung – aus einem Fahrzeug wird Ihr Fahrzeug. Denn die erweiterten Funktionen MBUX stellen sich voll auf Sie ein. Sagen Sie „Hey Mercedes“ und Ihre MBUX warten auf Ihre Wünsche. Persönliche Profile, Vorhersage-Funktionen sowie ein Wifi-Hotspot definieren den Begriff digitale Vernetzung völlig neu.</p> <p>Die Online-/Offboard-Sprachbedienung funktioniert nur in Märkten mit Mercedes me connect nach Zustimmung der Nutzungsbedingungen.</p> <p>Wifi Hotspot und Internetradio: nur in Mercedes me connect Märkten verfügbar und zusätzlicher Vertrag mit Vodafone notwendig.</p>	355	—,—	S	S	S	
<p><b>Vorrüstung für Live Traffic Information</b></p> <p>Für eine dauerhafte Nutzung des Dienstes Live Traffic Information ist eine Registrierung im Mercedes me Portal sowie die Zustimmung zu den Nutzungsbedingungen für die Mercedes me connect Dienste notwendig. Zusätzlich muss das Fahrzeug mit dem Benutzerkonto verknüpft werden. Danach ist Live Traffic Information bis zu 3 Jahre kostenfrei nutzbar und kann im Anschluss kostenpflichtig verlängert werden.</p>	367	—,—	S	S	S	
<p><b>Kommunikationsmodul (LTE) für die Nutzung von Mercedes me connect Diensten</b></p> <p>Das Kommunikationsmodul mit LTE-fähiger SIM-Karte bietet Ihnen ein klares Plus an Komfort und Sicherheit. Es vernetzt Sie jederzeit mit Ihrem Fahrzeug - und das Fahrzeug mit der Infrastruktur wie dem Daimler-Server oder dem Internet. Dadurch können Sie zahlreiche hilfreiche Dienste wie die Live Traffic Information von Mercedes me connect nutzen.</p> <p>Zur Nutzung mancher Dienste werden zusätzliche Sonderausstattungen benötigt. Weitere Informationen über Dienste-Inhalte, Dienste-Laufzeiten, Nutzungsbedingungen und die Aktivierung der einzelnen Dienste sind unter <a href="http://www.mercedes.me">www.mercedes.me</a> oder bei jedem teilnehmenden Mercedes-Benz Händler erhältlich. Die Geschwindigkeit und Verfügbarkeit der Daten-Verbindung variiert in Abhängigkeit von der Netzabdeckung am Standort des Fahrzeugs.</p> <p>Die fest eingebaute SIM-Karte ist die Grundlage, damit Sie die Dienste von Mercedes me connect nutzen können. Teilweise müssen Sie diese Dienste separat bei der Daimler AG buchen. Die Nutzung setzt eine Verknüpfung des Fahrzeugs beim Händler, Ihre Registrierung auf dem Kundenportal „Mercedes me“ und das Akzeptieren der Nutzungsbedingungen voraus. Auf dem Kundenportal können Sie die Mercedes me connect Dienste auch konfigurieren und verwalten.</p> <p>Für die Nutzung der Dienste ist eine Registrierung im Mercedes me Portal sowie die Zustimmung zu den Nutzungsbedingungen für die Mercedes me connect Dienste notwendig. Zusätzlich muss das jeweilige Fahrzeug mit dem Benutzerkonto verknüpft sein. Nach Ablauf der initialen Laufzeit können die Dienste kostenpflichtig verlängert werden. Die erstmalige Aktivierung der Dienste ist innerhalb von 1 Jahr ab Erstzulassung oder Inbetriebnahme durch den Kunden möglich, je nachdem was zuerst erfolgt.</p>		362	—,—	S	S	S

# Serien- und Sonderausstattung.

## Infotainment, Navigation und Kommunikation

### Digitales Radio

Digitalradio bietet Ihnen noch mehr Information und Entertainment durch deutlich mehr Programme. Wählen Sie Ihre persönlichen Liebblingssender. Gleichzeitig steigert der klare, rauschfreie Empfang den Hörgenuss.

Digitale Sendeverfahren sind noch nicht flächendeckend eingeführt. Bei Bedarf schaltet das Digitalradio automatisch auf analogen Empfang (FM-UKW) um.

Diese Ausstattung steht Ihnen als on-demand Ausstattung auch zur nachträglichen Aktivierung im Fahrzeug zur Verfügung. Hierfür ist eine Registrierung im Mercedes me Portal, die Zustimmung zu den Nutzungsbedingungen für die Mercedes me connect Dienste und eine mindestens temporäre Verknüpfung von Fahrzeug und Benutzerkonto nötig. Zusätzlich setzt die Aktivierung eine Datenverbindung zum Fahrzeug und entsprechende Ausstattung im Fahrzeug voraus. Anschließend ist die gewählte on-demand Ausstattung dauerhaft im Fahrzeug zur Nutzung aktiviert, selbst wenn Sie danach die Mercedes me connect Dienste kündigen und das Fahrzeug vom Benutzerkonto entknüpfen. Über Mercedes me oder Ihren autorisierten Mercedes-Benz Partner erfahren Sie alles zu den technischen Voraussetzungen.



Code  
Preis Euro  
exkl. MwSt.  
und NoVA

537

—,—

Mercedes-AMG  
GT 43 4MATIC+

S

Mercedes-AMG  
GT 53 4MATIC+

S

Mercedes-AMG  
GT 63 S E Performance

S

### Widescreen Cockpit

Begeisterndes Design trifft auf voll-digitale Anzeige mit flexiblen Darstellungsmöglichkeiten: Das Widescreen Cockpit verwandelt Informationen in ein echtes Erlebnis. Die gewünschten Inhalte sind individuell positionierbar und die vielfältigen Funktionen dank Touch-Technologie intuitiv bedienbar.



868

—,—

S

S

S

### Festplatten-Navigation

Sparen Sie Zeit durch eine schnelle Festplatten-Navigation mit flexiblen Eingaben über Touchbedienung oder Spracheingabe. Dabei sind die 3D-Anzeigen etwa von Sehenswürdigkeiten auch ein optischer Genuss. Das intelligente System führt sie zuverlässig an Ihr Ziel und greift dabei sowohl auf lokale sowie aktuelle Online-Informationen zurück.

Unter [what3words.com](http://what3words.com) finden Sie vertiefende Informationen zu dem weltweiten Adress-System.

Diese Ausstattung steht Ihnen als on-demand Ausstattung auch zur nachträglichen Aktivierung im Fahrzeug zur Verfügung. Hierfür ist eine Registrierung im Mercedes me Portal, die Zustimmung zu den Nutzungsbedingungen für die Mercedes me connect Dienste und eine mindestens temporäre Verknüpfung von Fahrzeug und Benutzerkonto nötig. Zusätzlich setzt die Aktivierung eine Datenverbindung zum Fahrzeug und entsprechende Ausstattung im Fahrzeug voraus. Anschließend ist die gewählte on-demand Ausstattung dauerhaft im Fahrzeug zur Nutzung aktiviert, selbst wenn Sie danach die Mercedes me connect Dienste kündigen und das Fahrzeug vom Benutzerkonto entknüpfen. Über Mercedes me oder Ihren autorisierten Mercedes-Benz Partner erfahren Sie alles zu den technischen Voraussetzungen.



365

—,—

S

S

S

### Konnektivitäts-Paket Navigation

Dienst 3 Jahre ab Aktivierung kostenfrei nutzbar. Diese Kombination von Mercedes me connect Diensten und SD-Kartennavigation macht Ihnen den Alltag einfacher. So finden Sie immer den richtigen Weg und sind bestens informiert.

Bei diesen Diensten handelt es sich um eine kostenlose Dreingabe. Für die Nutzung der Dienste ist eine Registrierung im Mercedes me Portal sowie die Zustimmung zu den Nutzungsbedingungen für die Mercedes me connect Dienste notwendig. Zusätzlich muss das Fahrzeug mit dem Benutzerkonto verknüpft werden. Die Dienste sind ab Aktivierung für die genannte Laufzeit kostenfrei nutzbar und können dann im Anschluss kostenpflichtig verlängert werden. Die Aktivierung ist innerhalb von 2 Jahren ab Erstzulassung möglich.



PBF

—,—

S

S

S

● lieferbar gegen Mehrpreis

○ als Sonderausstattung ohne Mehrpreis lieferbar



S Serienausstattung

— nicht lieferbar

Abbildungen können Sonderausstattungen beinhalten.

# Serien- und Sonderausstattung.

## Infotainment, Navigation und Kommunikation

	Code	Preis Euro exkl. MwSt. und NoVA	Mercedes-AMG GT 43 4MATIC+	Mercedes-AMG GT 53 4MATIC+	Mercedes-AMG GT 63 S E Performance	
<b>Touchpad</b> Mit dem Touchpad steuern Sie das Display des Multimediasystems wie mit einem Smartphone. Intuitive Wischbewegungen erleichtern die Navigation in den Menüs. Ein haptisches Feedback begleitet jede Eingabe. Das Touchpad erkennt Ihre Handschrift für den Fall, dass Sie Adressen oder Telefonnummern geräuschlos eingeben möchten.	446	—,—	S	S	S	
<b>AMG TRACK PACE</b> AMG TRACK PACE verwandelt Ihr AMG Fahrzeug in Ihren virtuellen Renningenieur. Mit Hilfe von Runden-, Sektor- und Beschleunigungszeiten sowie ausgewählten Live-Telemetriedaten können Sie Ihr Fahrkönnen auf abgesperrten Strecken gezielt analysieren und verbessern. Die Verwendung von AMG TRACK PACE ist nur für abgesperrte Strecken vorgesehen. Diese Ausstattung steht Ihnen als on-demand Ausstattung auch zur nachträglichen Aktivierung im Fahrzeug zur Verfügung. Hierfür ist eine Registrierung im Mercedes me Portal, die Zustimmung zu den Nutzungsbedingungen für die Mercedes me connect Dienste und eine mindestens temporäre Verknüpfung von Fahrzeug und Benutzerkonto nötig. Zusätzlich setzt die Aktivierung eine Datenverbindung zum Fahrzeug und entsprechende Ausstattung im Fahrzeug voraus. Anschließend ist die gewählte on-demand Ausstattung dauerhaft im Fahrzeug zur Nutzung aktiviert, selbst wenn Sie danach die Mercedes me connect Dienste kündigen und das Fahrzeug vom Benutzerkonto entknüpfen. Über Mercedes me oder Ihren autorisierten Mercedes-Benz Partner erfahren Sie alles zu den technischen Voraussetzungen.		256	—,—	S	S	S
<b>MBUX Augmented Reality für Navigation</b> Damit Sie sich in komplexen Verkehrssituationen zurechtfinden, vernetzt MBUX Augmented Reality für Navigation die virtuelle Welt mit der realen. Die Technik blendet grafische Navigations- und Verkehrshinweise in Live-Bilder ein. Sie kommen schnell, sicher und stressfrei ans Ziel. Nicht mit Fahrassistenz-Paket Plus (P20) oder Fahrassistenz-Paket (23P)		U19	405,—	●	●	●
<b>Verkehrszeichen-Assistent*</b> Behält für Sie die Orientierung: Der Verkehrszeichen-Assistent kann dank intelligenter Verknüpfung von Kamera- und Kartendaten nicht nur Geschwindigkeitslimits, Überholverbote und deren Aufhebung erkennen. Er zeigt auch Einfahrverbote an und warnt Sie vor Falschneifahrt. Schlechte Sicht kann das System beeinflussen. Es ist außerdem möglich, dass undeutliche Schilder nicht erkannt werden.		513	310,—	●	●	●

\* Unsere Fahrerassistenz- und Sicherheitssysteme sind Hilfsmittel und entbinden Sie nicht von Ihrer Verantwortung als Fahrer. Beachten Sie die Hinweise in der Betriebsanleitung und die dort beschriebenen Systemgrenzen.

# Serien- und Sonderausstattung.

## Infotainment, Navigation und Kommunikation

### Smartphone Integration

Die Smartphone-Integration verschmilzt das Mobiltelefon via Apple CarPlay™ und Android Auto mit dem Infotainmentsystem. Damit haben Sie komfortabel Zugriff auf die wichtigsten Anwendungen Ihres Smartphones. Auch Apps von Drittanbietern wie etwa Spotify können Sie schnell und einfach benutzen.

Es sind spezielle Apps erforderlich, die für die jeweilige Technologie entwickelt und freigegeben wurden. Ein Basis-Set an Apps kann auf dem Smartphone vorinstalliert sein.

Apple CarPlay™ und Android Auto sind nicht in allen Ländern verfügbar. In einigen Ländern können einzelne Funktionen und Apps nicht verfügbar sein. Nähere Informationen zu Apple CarPlay™ unter <http://www.apple.com/ios/feature-availability/#applecarplay-applecarplay> und zu Android Auto unter [https://www.android.com/intl/de\\_de/auto/](https://www.android.com/intl/de_de/auto/)

Diese Ausstattung steht Ihnen als on-demand Ausstattung auch zur nachträglichen Aktivierung im Fahrzeug zur Verfügung. Hierfür ist eine Registrierung im Mercedes me Portal, die Zustimmung zu den Nutzungsbedingungen für die Mercedes me connect Dienste und eine mindestens temporäre Verknüpfung von Fahrzeug und Benutzerkonto nötig. Zusätzlich setzt die Aktivierung eine Datenverbindung zum Fahrzeug und entsprechende Ausstattung im Fahrzeug voraus. Anschließend ist die gewählte on-demand Ausstattung dauerhaft im Fahrzeug zur Nutzung aktiviert, selbst wenn Sie danach die Mercedes me connect Dienste kündigen und das Fahrzeug vom Benutzerkonto entknüpfen. Über Mercedes me oder Ihren autorisierten Mercedes-Benz Partner erfahren Sie alles zu den technischen Voraussetzungen.

Code  
Preis Euro  
exkl. MwSt.  
und NoVA

Mercedes-AMG  
GT 43 4MATIC+

Mercedes-AMG  
GT 53 4MATIC+

Mercedes-AMG  
GT 63 S E Performance

14U

—,—

S

S

S

### MBUX Interieur-Assistent

Genießen Sie berührungslosen Bedienkomfort: Dieses innovative System erfasst und interpretiert Ihre Hand- und Armbewegungen. Ausgewählte Funktionen können Sie somit sprichwörtlich im Handumdrehen aktivieren. Dabei kann das System zwischen Fahrer und Beifahrer unterscheiden – damit Sie genau die Menüs erreichen, die Sie bedienen möchten. Weitere Informationen zu den einzelnen Anwendungsmöglichkeiten des MBUX Interieur-Assistent können über das Multimediasystem abgerufen werden. Mit Wahl dieser Ausstattung entfällt das Brillenfach in der Dachbedieneinheit.

Nicht mit Burmester® High-End 3D-Surround-Soundsystem (811)



77B

315,—

●

●

●

### Head-up-Display

Beste Aussichten für sportlichen Fahrspaß: Das Head-up-Display mit AMG spezifischen Anzeigen verwandelt Ihre Frontscheibe in ein faszinierendes digitales Cockpit. Damit haben Sie wichtige Informationen immer direkt im Blick. Ihre volle Aufmerksamkeit gehört der Straße und dem Verkehrsgeschehen vor Ihnen.

Die Sichtbarkeit der bereitgestellten Informationen kann durch verschiedene Faktoren (allgemeine Lichtverhältnisse oder eine nasse und dadurch spiegelnde Fahrbahn) beeinträchtigt sein. Auch polarisierende Sonnenbrillen können die Ablesbarkeit einschränken.

Nur mit Fahrassistenz-Paket Plus (P20) oder Fahrassistenz-Paket (23P)



463

1.135,—





●

●

●



# Serien- und Sonderausstattung.

## Infotainment, Navigation und Kommunikation

	Code	Preis Euro exkl. MwSt. und NoVA	Mercedes-AMG GT 43 4MATIC+	Mercedes-AMG GT 53 4MATIC+	Mercedes-AMG GT 63 S E Performance
<p><b>Burmester® Surround-Soundsystem</b> mit 14 Lautsprechern und 640 Watt Systemleistung. Erleben Sie mehr Performance und Exklusivität durch den legendären Burmester-Sound. Die Hochleistungslautsprecher entwickeln einen erstklassigen Raumklang. Diesen können Sie gezielt für die vorderen und hinteren Plätze optimieren und das Hörerlebnis intensivieren. Eine Qualität, die man dank der hochwertigen Burmester-Schriftzüge auch sieht.</p> 	810	1.230,—	●	●	S
<p><b>Burmester® High-End 3D-Surround-Soundsystem</b> mit 25 Lautsprechern und 1.450 Watt Systemleistung. Ein Klang wie bei Luxus-Musikanlagen für die Wohnung. Lautsprecher im Innenhimmel komponieren einen dreidimensionalen Sound. Sie dirigieren die Anlage wie Ihr persönliches Orchester - mit VIP-Einstellungen für einzelne Plätze oder Stilvorgaben wie „Live“ oder „Easy Listening“. Nur mit Schiebedach (414) Nicht mit Panoramadach (416) oder MBUX Interieur-Assistent (77B)</p> 	811	5.195,— 4.310,—	● —	● —	— ●
<p><b>Kabelloses Ladesystem für mobile Endgeräte vorn</b> Aus Fahrtzeit wird Ladezeit - Ihr Smartphone ist mit nur einer Handbewegung an seinem festen Platz in der Spontanablage und wird dort kabellos geladen. Unabhängig von Modell und Marke laden sich kompatible Smartphones kabellos auf.</p> 	897	—,—	S	S	S
<p><b>Drahtlose Aufladung für Mobiltelefone im Fond</b> Kompatible Mobiltelefone komfortabel und kabellos aufladen, auch im Fond: Das Ablagefach zwischen den beiden Sitzen ist auch eine induktive Ladefläche. Unterstützt werden alle mobilen Geräte, die den Qi-Standard verwenden. Mit High-Class Fond (224) ist die Lademöglichkeit in der Businesskonsole zwischen den Fond-Sitzen platziert. Informationen zu kompatiblen Mobiltelefonen erhalten Sie unter: <a href="http://www.mercedes-benz.com/connect/">www.mercedes-benz.com/connect/</a> Enthalten in High-Class Fond (224) Nicht mit Fondsitzebank 3-sitzig (568)</p> 	898	—,—	S	S	S
<p><b>230 V-Steckdose im Fond</b> Die 230-V-Steckdose macht Ihren Fond noch flexibler. Elektronische Geräte wie Laptops erhalten hier einen Stromanschluss während der Fahrt. Enthalten in High-Class Fond (224)</p> 	U67	125,—	●	●	●







# Serien- und Sonderausstattung.

## Technik

	Code	Preis Euro exkl. MwSt. und NoVA	Mercedes-AMG GT 43 4MATIC+	Mercedes-AMG GT 53 4MATIC+	Mercedes-AMG GT 63 S E Performance
<b>EQ Boost Startergenerator</b> Der Starter-Generator steigert mit Boost-Funktion die Agilität und senkt mit effizienter Rekuperation den Verbrauch. So speist sich ein hoher Anteil der beim Bremsen freigesetzten Energie in die Batterie zurück. Auch Fahr- und Geräuschkomfort profitieren. Basis ist das 48-Volt-Bordnetz.	B01	—,—	S	S	—
<b>Vorrüstung für Car Sharing</b> 3 Jahre ab Aktivierung kostenfrei nutzbar. Teilen Sie Ihr Fahrzeug so einfach wie nie mit Freunden und Familienmitgliedern – egal, wo Sie gerade sind. Dabei behalten Sie die volle Kontrolle und entscheiden bequem per App, ob Sie einer Nutzung zustimmen. Über die mobile Anwendung wird das Fahrzeug auch lokalisiert und entriegelt. Erst mit Leihbeginn aktiviert sich ein hinterlegter Schlüssel. Für die Nutzung der Dienste ist eine persönliche Mercedes me ID sowie die Zustimmung zu den Nutzungsbedingungen für die Mercedes me connect Dienste notwendig. Zusätzlich muss das jeweilige Fahrzeug mit dem Benutzerkonto verknüpft sein. Nach Ablauf der initialen Laufzeit können die Dienste kostenpflichtig verlängert werden, sofern diese dann noch für das entsprechende Fahrzeug angeboten werden. Die erstmalige Aktivierung der Dienste ist innerhalb von 1 Jahr ab Erstzulassung oder Inbetriebnahme durch den Kunden möglich, je nachdem was zuerst erfolgt. Die Nutzung von Car Sharing setzt eine aktive Daten-Verbindung von Fahrzeug und Smartphone voraus. Sollten das Fahrzeug und/oder das Smartphone keine Daten-Verbindung aufbauen können, ist die Nutzung des Dienstes nicht möglich.	20U	50,—	●	●	●
<b>AMG Hinterachs-Sperrdifferenzial elektronisch</b> Mit dem AMG Hinterachs-Sperrdifferenzial ist Ihr Fahrzeug noch agiler – und Sie haben mehr Fahrspaß. Das elektronisch geregelte Sperrdifferenzial erlaubt bei Kurvenfahrt eine optimale Kraftverteilung zwischen beiden Rädern. Es passt sich permanent der Fahrsituation an und erhöht beispielsweise bei einem Spurwechsel die Fahrstabilität. Für Mercedes-AMG GT 43 4MATIC+/53 4MATIC+ nur mit AMG DYNAMIC PLUS Paket (P71)	 467	—,—	○	○	—
<b>AMG DYNAMIC SELECT</b> Mit AMG DYNAMIC SELECT verwandeln Sie Ihr Fahrzeug auf Knopfdruck vom Gran Turismo zur Fahrmaschine. Die Fahrprogramme beeinflussen unter anderem die Charakteristik von Motor, Getriebe, Fahrwerk und Lenkung. So wird das Setup beispielsweise auf einen Einsatz bei Glätte oder auf der Rennstrecke optimiert – immer so, wie es die Situation erfordert.	 B59	—,—	S	S	S
<b>AMG Hinterachslenkung</b> Mit der AMG Hinterachslenkung fahren Sie schneller durch Kurven und erleben noch mehr Fahrspaß. Je nach Geschwindigkeit genießen Sie ein besonders agiles und spontanes Lenkverhalten wie bei einem Fahrzeug mit kurzem Radstand. Oder Sie fahren mit der Souveränität und Fahrstabilität einer Luxuslimousine mit langem Radstand auf der Autobahn. Für Mercedes-AMG GT 43 4MATIC+/53 4MATIC+ nur mit AMG DYNAMIC PLUS Paket (P71)	 201	1.775,—	●	●	S

# Serien- und Sonderausstattung.

## Technik

		Code	Preis Euro exkl. MwSt. und NoVA	Mercedes-AMG GT 43 4MATIC+	Mercedes-AMG GT 53 4MATIC+	Mercedes-AMG GT 63 S E Performance
<p><b>Bremssättel silberfarben lackiert</b></p> <p>Die silberfarben lackierten Bremssättel mit „AMG“ Schriftzug unterstreichen die Leistungsfähigkeit der Bremsanlage und wirken besonders hochwertig.</p>		B06	–,—	S	S	–
<p><b>AMG Bremssättel gelb lackiert</b></p> <p>Als exklusiver Bestandteil des AMG DYNAMIC PLUS Pakets unterstreichen die gelb lackierten Bremssättel das nochmals gesteigerte Fahrdynamik-Potenzial Ihres Fahrzeugs. Sie betonen die Leistungsfähigkeit der Bremsanlage und machen den besonders sportlichen Anspruch des Fahrzeugs auf den ersten Blick erkennbar.</p> <p>Nur mit AMG DYNAMIC PLUS Paket (P71)</p>		U69	–,—	○	○	–
<p><b>Bremssättel rot lackiert</b></p> <p>Mit den rot lackierten Bremssätteln mit „AMG“ Schriftzug betonen Sie die Dynamik und Exklusivität Ihres Fahrzeugs zusätzlich. Die roten Bremssättel sorgen für eine optische Differenzierung und weisen auf die Leistungsfähigkeit der Bremsanlage und des Motors hin.</p> <p>Nicht mit AMG DYNAMIC PLUS Paket (P71)</p>		U70	710,—	●	●	–
<p><b>AMG Keramik Hochleistungs-Verbundbremsanlage</b></p> <p>Verlässlichkeit in Extremsituationen, auch nach mehreren Vollbremsungen hintereinander: Die AMG Keramik Hochleistungs-Verbundbremsanlage bietet Ihnen Verzögerungswerte, auf die Sie sich selbst in Ausnahmesituationen verlassen können. Sie ist zudem leichter als herkömmliche Bremsanlagen – weniger ungefederte Massen für mehr Fahrdynamik und Agilität.</p> <p>Nur mit AMG RIDE CONTROL+ (489)</p>		B07	7.510,—	–	–	S
<p><b>Kraftstoffbehälter mit größerem Volumen (80l)</b></p> <p>Mit dem Kraftstoffbehälter mit größerem Volumen können Sie längere Strecken zurücklegen, ohne einen Tankstopp einlegen zu müssen. Damit sind Sie noch flexibler in Ihrer Routenplanung.</p>		915	–,—	S	S	–
<p><b>AMG Lenkradtasten</b></p> <p>Mit den AMG Lenkradtasten gestalten Sie Ihr Lenkrad radikal sportlich: Diese erlauben eine schnelle und zielsichere Bedienung spezifischer fahrdynamischer Funktionen. Für ein fokussiertes, konzentriertes und leistungsorientiertes Fahrgefühl – und für eine authentische Rennwagen-Atmosphäre im Cockpit.</p>		U88	–,—	S	S	S



# Serien- und Sonderausstattung.

## Technik

### AMG Performance-Abgasanlage schaltbar

Ein besonderes akustisches Erlebnis liefert die schaltbare AMG Performance-Abgasanlage. Variabel verstellbare Abgasklappen geben Ihnen die Möglichkeit, den Sound des Fahrzeugs auf Knopfdruck zu verändern. Je nach Fahrprogramm wandelt sich die Klangcharakteristik von zurückhaltendem Komfort bis hin zu maximaler Emotionalität.



Code

U78

Preis Euro  
exkl. MwSt.  
und NoVA

1.875,—

Mercedes-AMG  
GT 43 4MATIC+



Mercedes-AMG  
GT 53 4MATIC+



Mercedes-AMG  
GT 63 S E Performance

S

### AMG DYNAMIC PLUS Paket

Das AMG DYNAMIC PLUS Paket steht für maximalen Fahrspaß und größtmögliche Agilität. Es bündelt zahlreiche High-Performance-Komponenten in einem attraktiven Paket, das die wichtigsten Sonderausstattungen für nochmals gesteigerte Fahrdynamik enthält. So wird das Fahrerlebnis noch emotionaler.

Nur mit AMG RIDE CONTROL + (489)

Enthält unter anderem AMG Bremssättel gelb (U69)



P71

3.390,—



S

### Ladegerät mit Ladeerhaltungsfunktion

Das Ladegerät mit Ladeerhaltungsfunktion kann die Lebensdauer Ihrer Batterie verlängern. Es prüft den Zustand der Batterie und kann sie bei Bedarf wieder aufladen. Mit der Ladeerhaltungsfunktion können Sie das Gerät auch nutzen, um eine Entladung bei längerer Standzeit zu vermeiden.



E71

85,—



# Serien- und Sonderausstattung.

## Antrieb

	Code	Preis Euro exkl. MwSt. und NoVA	Mercedes-AMG GT 43 4MATIC+	Mercedes-AMG GT 53 4MATIC+	Mercedes-AMG GT 63 S E Performance
<b>AMG SPEEDSHIFT TCT 9G</b> Das AMG SPEEDSHIFT TCT 9G begeistert sportliche Fahrer mit einer dynamischen Schaltcharakteristik und der emotionalen Zwischengasfunktion. Es beherrscht je nach Fahrmodus sportlich-schnelle oder komfortable, kaum spürbare Schaltvorgänge. Dank seiner 9 Gänge befindet sich der Motor besonders häufig im optimalen Drehzahlbereich.	421	—,—	S	S	—
<b>AMG SPEEDSHIFT MCT 9G</b> Das AMG SPEEDSHIFT MCT 9G unterstützt Sie optimal bei einer besonders dynamischen Fahrweise und bringt echtes Motorsport-Flair auf jede Fahrt. Sportlich-schnelle Gangwechsel oder komfortable, kaum spürbare Schaltvorgänge je nach Fahrmodus: Dank der 9 Gänge befindet sich der Motor besonders häufig im optimalen Drehzahlbereich.	421	—,—	—	—	S

# Serien- und Sonderausstattung.

## Fahrwerk

### AMG RIDE CONTROL Fahrwerk

Vom komfortablen Cruisen bis zum sportlichen Fahren: Auf Knopfdruck passt sich das Fahrwerk an Ihre Wünsche an. Mit „Comfort“ erhalten Sie eine ausgewogene Dämpfungscharakteristik, „Sport“ und „Sport+“ unterstützen Sie mit einer strafferen Abstimmung beim sportlichen Fahren – Sie haben die Wahl!



Code

459

Preis Euro  
exkl. MwSt.  
und NoVA

–,—

Mercedes-AMG  
GT 43 4MATIC+

S

Mercedes-AMG  
GT 53 4MATIC+

S

Mercedes-AMG  
GT 63 S E Performance

–

### AMG RIDE CONTROL+

Erleben Sie ein Fahrwerk, das extreme Sportlichkeit genauso beherrscht wie entspannten Komfort. Das AMG RIDE CONTROL+ Fahrwerk mit Mehrkammer-Luftfederung wird Sie mit seiner deutlich spürbaren Vielseitigkeit begeistern. Dabei passt sich das innovative Dämpfungssystem nicht nur an die Fahrsituation an, sondern auch an die Beladung des Fahrzeugs.



489

1.980,—

●

●

S

# Weitere technische Daten.

Typ	Leergewicht/ Zuladung <sup>4</sup> / Zulässiges Gesamtgewicht (kg)	Gepäckraum- volumen <sup>5</sup> (l)	Anhängelast ungebremst/ gebremst (kg)	Tankinhalt/ davon Reserve (l)
4-Türer Coupé Benziner				
<b>Mercedes-AMG GT 43 4MATIC+</b>	2.040/510/2.550	456	750/2.100	66/7
<b>Mercedes-AMG GT 53 4MATIC+</b>	2.045/505/2.550	456	750/2.100	66/7

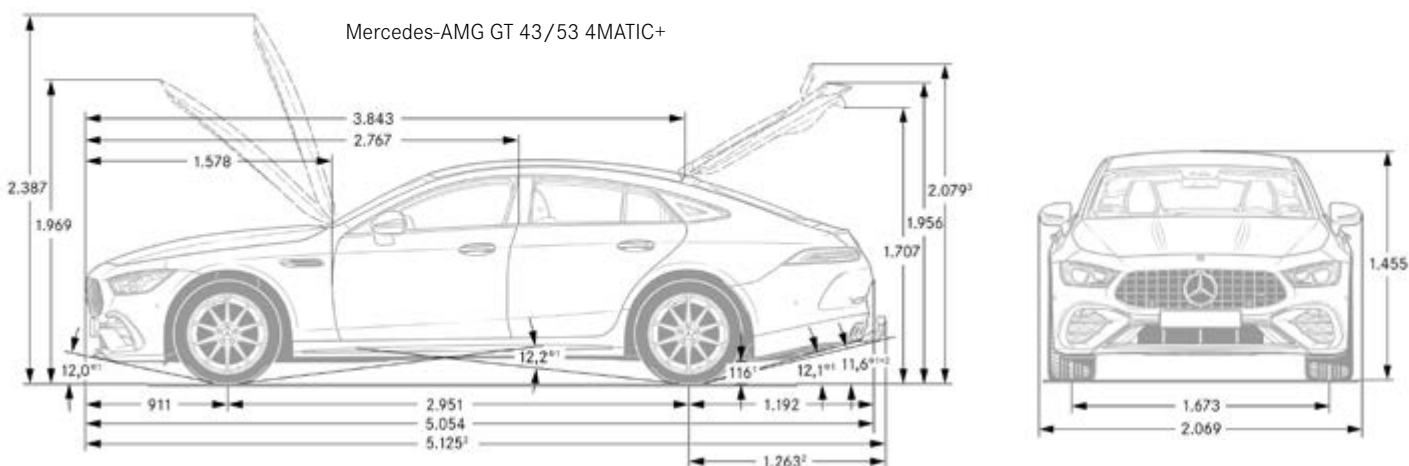

<sup>1</sup> Bei zulässigem Gesamtgewicht    <sup>2</sup> Mit Anhängerkupplung (Sonderausstattung)    <sup>3</sup> Bei ausgefahrenem Heckspoiler

<sup>4</sup> Masse des Kraftfahrzeugs in fahrbereitem Zustand mit dem zu mindestens 90 % seines Fassungsvermögens gefüllten Kraftstofftank, zuzüglich der Masse des Fahrers (per Gesetz pauschal mit 75 kg veranschlagt), des Kraftstoffs und der Flüssigkeiten, ausgestattet mit der Standardausrüstung gemäß den Herstellerangaben sowie, sofern vorhanden, der Masse des Aufbaus, des Führerhauses, der Anhängervorrichtung und des Ersatzrads/der Ersatzräder sowie des Werkzeugs. Sonderausstattungen, Zusatzausrüstungen und Zubehör können einen Einfluss auf Gewicht, verbleibende Nutzlast, Rollwiderstand, Aerodynamik usw. haben und damit auch die Verbrauchs- und CO<sub>2</sub>-Werte beeinflussen.

<sup>5</sup> In Anlehnung an Richtlinie ISO 3832:2002-06. Gepäckraumvolumen kann je nach Sonderausstattung abweichen.

# Weitere technische Daten.

Typ	Leergewicht/ Zuladung <sup>4</sup> / Zulässiges Gesamtgewicht (kg)	Gepäckraum- volumen <sup>5</sup> (l)	Anhängelast ungebremst/ gebremst (kg)	Tankinhalt/ davon Reserve (l)
4-Türer Coupé Benziner				
Mercedes-AMG GT 63 S E Performance	2.380/380/2.760	335	-	73/10

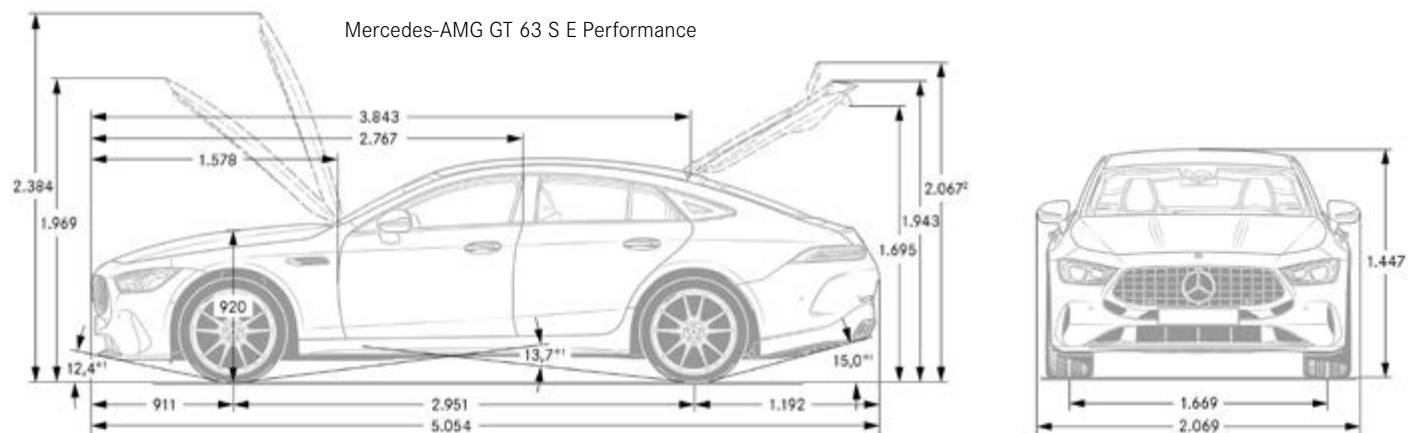

<sup>1</sup> Bei zulässigem Gesamtgewicht    <sup>2</sup> Mit Anhängerkupplung (Sonderausstattung)    <sup>3</sup> Bei ausgefahrenem Heckspoiler

<sup>4</sup> Masse des Kraftfahrzeugs in fahrbereitem Zustand mit dem zu mindestens 90 % seines Fassungsvermögens gefüllten Kraftstofftank, zuzüglich der Masse des Fahrers (per Gesetz pauschal mit 75 kg veranschlagt), des Kraftstoffs und der Flüssigkeiten, ausgestattet mit der Standardausrüstung gemäß den Herstellerangaben sowie, sofern vorhanden, der Masse des Aufbaus, des Führerhauses, der Anhängervorrichtung und des Ersatzrads/der Ersatzräder sowie des Werkzeugs. Sonderausstattungen, Zusatzausrüstungen und Zubehör können einen Einfluss auf Gewicht, verbleibende Nutzlast, Rollwiderstand, Aerodynamik usw. haben und damit auch die Verbrauchs- und CO<sub>2</sub>-Werte beeinflussen.

<sup>5</sup> In Anlehnung an Richtlinie ISO 3832:2002-06. Gepäckraumvolumen kann je nach Sonderausstattung abweichen.

# Entspannt zurücklehnen mit dem 4-Jahres-Wertpaket und der 4-Jahres-Wertpaket-Erweiterung für Mercedes-Benz Pkw.

■ ■ 4 JAHRES  
■ ■ T WERTPAKET

Mit Ihrem Mercedes können Sie immer sicher und entspannt unterwegs sein und Sie dürfen sich dabei auf seine besondere Qualität verlassen. Und auf einen Service, der Sie ganz nach Ihren Bedürfnissen mit maßgeschneiderten Leistungen begleitet.

Wir sorgen vom ersten Kilometer an für den Werterhalt und Schutz Ihres Fahrzeugs: mit dem Mercedes-Benz 4-Jahres-Wertpaket und der 4-Jahres-Wertpaket-Erweiterung.

Alle bei der österreichischen Vertriebsorganisation gekauften Mercedes-Benz Pkw-Neuwagen, mit einer Fahrzeugübergabe bis 31. 12. 2023, erhalten das **kostenlose 4-Jahres-Wertpaket**. Dies bedeutet eine Absicherung im 3. und 4. Betriebsjahr bis max. 120.000 km – analog der Umfänge während der Garantiezeit des Herstellers.

Mit der **4-Jahres-Wertpaket-Erweiterung** können Sie dieses gute Gefühl auf Wunsch während der Laufzeit des 4-Jahres-Wertpakets (in den ersten 4 Jahren bis

120.000 km) einmalig bis zum 7. Betriebsjahr nach Erstzulassung Ihres Mercedes oder bis max. 200.000 gefahrene Kilometer mit einer attraktiven Baugruppengarantie\* verlängern. Auch dann, wenn Sie Ihren Wagen gebraucht gekauft haben und dieser mit dem 4-Jahres-Wertpaket ausgestattet ist. **Ihr Mercedes-Benz Servicepartner macht Ihnen jetzt das kostengünstige Angebot, zu einem attraktiven Preis garantiert sorgenfrei zu fahren.**

Einzige Voraussetzung: Sie lassen allfällige Reparaturen im Rahmen des 4-Jahres-Wertpakets bzw. der 4-Jahres-Wertpaket-Erweiterung bei einem autorisierten österreichischen Mercedes-Benz Servicepartner durchführen und ab Inbetriebnahme die vom Hersteller vorgeschriebenen Wartungsarbeiten und Unfall- inkl. Karosserie-Instandsetzungen termingerecht nach Herstellervorschrift erledigen. **Herzlich willkommen. Mercedes-Benz. Mein Service.**



Bei Fahrzeugübergabe erhalten Sie ein Zertifikat für das 4-Jahres-Wertpaket. Bitte weisen Sie dieses für ein rasches Erkennen des Leistungsumfanges bei der Reparaturannahme vor!



# Die Leistungen im Überblick.

	4-JAHRES-WERTPAKET	4-JAHRES-WERTPAKET-ERWEITERUNG
Leistungen	<b>Alle Reparaturen</b> am Werkslieferumfang, die nicht durch betriebsbedingten Verschleiß verursacht werden, innerhalb 48 Monaten nach Erstzulassung oder Fahrzeugübergabe – je nachdem, welches der beiden Ereignisse zuerst eintritt – bis zu einer Kilometerleistung von 120.000 km.*	<b>Erweiterung</b> des 4-Jahres-Wertpaketes mit einer attraktiven Baugruppengarantie* <b>auf bis zu 7 Jahre</b> bzw. max. 200.000 km ab Erstzulassung.
Deckungsumfang	Volle <b>Vergütung der Reparaturkosten</b> (Arbeitszeit und Material) ohne Selbstbehalt in der gesamten Europäischen Union sowie in Island, Liechtenstein, Norwegen und der Schweiz.	Volle <b>Vergütung der Reparaturkosten</b> (Arbeitszeit und Material) ohne Selbstbehalt in der gesamten Europäischen Union sowie in Island, Liechtenstein, Norwegen und der Schweiz.
Gültigkeit	Gültig für alle bei autorisierten österreichischen Mercedes-Benz Vertriebspartnern erworbenen Mercedes-Benz <b>Pkw-Neuwagen</b> mit einer Fahrzeugübergabe bis 31. 12. 2023.	Gültig für alle Mercedes-Benz <b>Pkw-Modelle</b> die mit dem 4-Jahres-Wertpaket ausgestattet sind.

Das Angebot gilt nicht für Taxis und Mietwagen. Im 4-Jahres-Wertpaket sowie in der 4-Jahres-Wertpaket-Erweiterung nicht enthalten sind die Kosten für Wartungs- und Instandhaltungsarbeiten gemäß den Vorschriften des Herstellerwerks, Unfallreparaturen, Verschleißteile sowie Schäden, welche aufgrund von Missbrauch, Verwendung von Nicht-Mercedes-Benz-Original-Teilen, Leistungs- und Typenänderung, Überschreitung von zulässigen Achslasten, Natur- und Umwelteinflüssen, ungeeigneten Betriebsstoffen/Fahrzeugpflege etc. entstehen.

\* Alle Details zum 4-Jahres-Wertpaket und zur 4-Jahres-Wertpaket-Erweiterung sowie die genauen Bedingungen und den detaillierten Leistungsumfang erhalten Sie bei Ihrem Mercedes-Benz Servicepartner oder unter [www.mercedes-benz.at/pkw-wertpaket](http://www.mercedes-benz.at/pkw-wertpaket) bzw. unter [www.mercedes-benz.at/pkw-wertpaket-erweiterung](http://www.mercedes-benz.at/pkw-wertpaket-erweiterung).

# Wir geben für Sie unser Bestes

Ihre Mercedes-Benz Vertragswerkstätte

**Mercedes Service, Mercedes Qualität, Mercedes Leistung!**  
**... dies auf höchstem Niveau!**

Unsere Erfahrung als Hersteller und Service-Spezialist Ihres Mercedes macht uns zum idealen Partner für Sie. Wir betreuen Sie jederzeit mit unserem besonderen Wissen und Können – und unserer ganzen Aufmerksamkeit.

**Spezialisten, perfekt geschult  
bis ins Detail**

Permanente Aus- und Weiterbildung unserer zertifizierten Diagnosetechniker garantiert höchste Qualität und Sicherheit.

**Höchste Servicequalität,  
Zuverlässigkeit und Transparenz**

Ihre Betreuung in bester Qualität ist unser Antrieb. Termintreue, rasche Abwicklung und größtmögliche Transparenz über sämtliche durchgeführten Wartungs- bzw. Reparaturarbeiten sind für uns selbstverständlich.

**Modernste Werkstätten mit topaktueller,  
produktspezifischer Ausrüstung**

Wir investieren fortlaufend in neueste Diagnosegeräte und Spezialwerkzeuge, deshalb sind Mercedes-Benz Werkstätten immer auf dem letzten Stand der Technik.

**Mercedes-Benz garantiert Sorgenfreiheit –  
durch Ihren lückenlosen Servicenachweis**

Sie genießen dadurch exklusiv und kostenlos das 4-Jahres-Wertpaket, wodurch die wichtigsten Bauteile (4 Jahre oder max. 120.000 km ab Erstzulassung) abgesichert sind. Zusätzlich haben Sie die Möglichkeit einer kostengünstigen Wertpaket-Erweiterung auf bis zu 7 Jahre oder 200.000 km.



**Für Ihre Sicherheit:  
Mercedes-Benz Original-Teile**

Nur wo Mercedes-Benz drauf steht, ist auch Mercedes Qualität drin. Daher können Garantieansprüche nur dann geltend gemacht werden, wenn Sie immer auf Mercedes-Benz Original-Teile vertrauen. Mit Sicherheit ist uns Ihre Sicherheit nur das Beste wert!

Weil Sie und  
Ihr Mercedes **Beste**  
uns nur das wert sind!



# Genießen Sie das Leben. Wir sind für Ihren Mercedes da.

Mit den Sorglos-Paketen von Mercedes-Benz.

Das Beste oder nichts. Dieses Statement steht für den Anspruch von Mercedes-Benz, erstklassige und begehrte Fahrzeuge zu entwickeln und zu bauen. Selbstverständlich gilt derselbe Anspruch auch für den Mercedes-Benz Service. Hier sind wir Ihr zuverlässiger Partner – bei allen Anliegen und Aufgaben rund um Ihren Mercedes, von der Wartung über Dienstleistungen wie der Mobilitätsgarantie bis hin zu Teilen wie Räder oder Reifen.

Was genau diese Partnerschaftlichkeit für Sie persönlich bedeutet, beweisen die Mercedes-Benz Sorglos-Pakete. Sie wählen das für Sie attraktivste Angebot aus und erhalten etwas besonders Wertvolles dazu: ein Stück Sorgenfreiheit. Zugleich profitieren Sie von der hohen Service-Qualität, geben Ihr Fahrzeug in die Hände von hervorragend aus- und weitergebildeten Experten und stellen sicher, dass ausschließlich Mercedes-Benz Original-Teile zum Einsatz kommen.

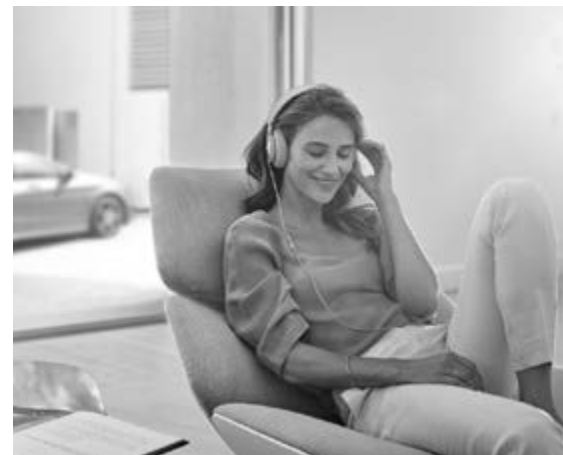

## Leistungen

### Reparaturen

Reparatur oder Austausch von Teilen und Aggregaten, die keinem regelmäßigen Verschleiß unterliegen

### Verschleiß











Erneuerung von Verschleißteilen mit Mercedes-Benz Original-Teilen (Bremsbeläge u. -scheiben, Keilriemen und Wischer etc.)

### Wartung

Alle Wartungsarbeiten gemäß Mercedes-Benz Vorgabe inklusive Austausch von Teilen (Ölwechsel, Kombifilter etc.)

### Mobilo

Mobilität und schnelle Hilfe im Schadensfall durch unseren mobilen Service 24h

	 4-Jahres-Wertpaket- Erweiterung	 Service-Paket Mercedes-Benz ServiceCare	 Service-Paket Mercedes-Benz CompleteCare
Reparaturen	it. Baugruppengarantie 	—	
Verschleiß	—	—	
Wartung	—		
Mobilo			

Gemäß den allgemeinen Bedingungen der 4-Jahres-Wertpaket-Erweiterung.

Gemäß den allgemeinen Bedingungen des Service-Paketes Mercedes-Benz ServiceCare.

Gemäß den allgemeinen Bedingungen des Service-Paketes Mercedes-Benz CompleteCare.

# Mercedes-Benz Financial Services

## Wir bringen Ihre Wünsche ans Ziel.

Bedürfnisse sind heute so vielfältig wie die Sonderausstattung eines Mercedes-Benz. Das gilt auch für die Anforderungen an die Dienstleistungen rund um ein Fahrzeug. Mit einem umfassenden Sortiment werden wir den unterschiedlichsten Ansprüchen gerecht.

**Mercedes-Benz Financial Services** bietet

Ihnen in punkto Leasing, Versicherung sowie Service & Wartung alle Bausteine für ein sorgenfreies Fahren an.

Was immer Sie auch vorhaben – wir helfen Ihnen, Ihre Wünsche so unkompliziert und schnell wie möglich zu verwirklichen.

Die enge Kooperation mit den österreichischen

Mercedes-Benz Partnern garantiert Ihnen eine rasche Abwicklung und interessante Serviceleistungen. So bieten wir Ihnen alles rund um Ihr neues Fahrzeug aus einer Hand und stehen Ihnen gerne mit unserem Know-How zur Seite. Fragen Sie Ihren Verkaufsberater nach aktuellen Angeboten.

## Leasing.



**Nutzenleasing** – sorgenfrei fahren. Sie möchten nur für die Nutzung Ihres Fahrzeuges bezahlen und sich keine Gedanken um Verwertung oder Preisentwicklung machen? Gestalten Sie durch Variieren der Laufzeit und Festlegen von fixen oder variablen Monatsraten Ihren finanziellen Aufwand individuell.

**Restwertleasing** – klassisch geleast. Bei diesem Leasingmodell zahlen Sie nur die Wertminderung des Fahrzeuges während der Leasinglaufzeit. Am Ende der Laufzeit besteht die Möglichkeit das Fahrzeug zu erwerben, an den Händler zurückzugeben oder die Leasingfinanzierung zu verlängern. Gestalten Sie über den definierten Restwert Ihre monatlichen Kosten individuell.

## Versicherung.



**Haftpflichtversicherung.** Der Abschluss einer Kfz-Haftpflichtversicherung ist gesetzlich vorgeschrieben. Mit unserer Autoversicherung sind Sie mit einer Versicherungssumme von € 30 Mio. um ein Vielfaches besser abgesichert, als es das Gesetz vorschreibt. Ein weiterer Vorteil ist z.B. der Bonusretter (verhindert eine Stufen-Umreihung im Schadensfall).

# Mercedes-Benz Bank

Der schnellste Weg zum Stern.

Fühlen Sie sich optimal geschützt und minimieren Sie Ihr Risiko mit einer Versicherung über **Mercedes-Benz Financial Services**. Wählen Sie aus einer breiten Produktpalette die passende Versicherungsleistung aus. Gemeinsam mit unserem Partner der DONAU Versicherung AG schnüren wir für Sie das perfekte Paket.

## **Mercedes-Benz Bank.**

Mit den Kreditvarianten der **Mercedes-Benz Bank** können Sie flexibel und schnell Ihr Wunschfahrzeug Ihr Eigen nennen.

Unsere Kreditmodelle bieten Ihnen dabei vielfältige Optionen, die sich Ihren individuellen

Finanzen anpassen. Aber welches Angebot ist das richtige für Sie?

Wer ein Fahrzeug sein Eigen nennen möchte und sich dabei finanziellen Spielraum erhalten will, entscheidet sich für einen Kredit. Mit der letzten Rate geht das Fahrzeug dann in den Besitz über.

Kredit.



### **Vollkaskoversicherung.**

Mit der Vollkaskoversicherung werden Schäden am eigenen Fahrzeug ersetzt. Unsere Produktpalette umfasst individuelle Lösungen mit unterschiedlichen Deckungsvarianten und Selbsthalten, die bis zu einer Halbierung des Selbstbehaltes bei einer Reparatur in der Mercedes-Benz Vertragswerkstätte reichen. Während sich Ihr Fahrzeug in Reparatur befindet, übernimmt unsere Kaskoversicherung außerdem etwaige Kosten für einen Leihwagen (Mobilitätspaket). Die inkludierte GAP-Deckung für Leasingfahrzeuge sichert Sie im Falle eines Totalschadens perfekt ab.

### **Standardkredit.**

Die Höhe der Raten richtet sich nach dem Preis des Fahrzeuges, der geleisteten Anzahlung, der Länge der Vertragslaufzeit und selbstverständlich nach Ihren persönlichen Bedürfnissen.

### **Restwertkredit.**

Der Restwert Kredit ermöglicht es Ihnen, die Monatsraten besonders niedrig zu halten, denn der Restwert wird erst am Vertragsende fällig. Somit können Sie alle Vorteile eines Leasing und Kredits nutzen. Sie sind sofort Eigentümer des Fahrzeuges, können jedoch die Monatsraten so günstig wie bei einem Leasing wählen. Am Ende der flexiblen Laufzeit decken Sie dann den Kredit mit einer entsprechend höheren letzten Zahlung ab.

## Verbrauchswerte

Die angegebenen Werte wurden nach dem vorgeschriebenen Messverfahren ermittelt. Es handelt sich um „WLTP-CO<sub>2</sub>-Werte“ (Worldwide Harmonized Light-Duty Vehicles Test Procedure) i.S.v. Art. 2 Nr. 3 Durchführungsverordnung (EU) 2017/1153. Die Kraftstoffverbrauchswerte wurden auf Basis dieser Werte errechnet. Der Stromverbrauch wurde auf der Grundlage der VO 692/2008/EG ermittelt. Aufgrund gesetzlicher Änderungen der maßgeblichen Prüfverfahren können in der für die Fahrzeugzulassung und ggf. Kfz-Steuer maßgeblichen Übereinstimmungsbescheinigung des Fahrzeugs abweichende Werte eingetragen sein.

Die angegebenen Werte für Kraftstoff- und Energieverbrauch sowie der CO<sub>2</sub>-Emissionen werden anhand harmonisierter Prüfprotokolle berechnet und beziehen sich auf Fahrzeugmodelle mit Basisausstattung. Mit Ausnahme der Kraftstoffeffizienz beeinflussen der Fahrstil, die Motorausstattung und andere, nichttechnische Faktoren den tatsächlichen Kraftstoff- und Energieverbrauch sowie die Menge der CO<sub>2</sub>-Emissionen. Die dabei kommunizierten und angezeigten Reichweiten sind Richtwerte, welche auf dem WLTP-Prüfzyklus beruhen und eine Vergleichbarkeit der Fahrzeuge ermöglichen sollen. Sie berücksichtigen nicht das persönliche Fahrverhalten oder externe Faktoren wie Fahrweise, Ausstattung, Topografie, Geschwindigkeit, Nutzungsgrad und äußere Bedingungen. Diese Werte stellen daher keine Zusage über tatsächlich erzielbare Werte dar.

Faktoren, die den Kraftstoff- und Energieverbrauch beeinflussen und zu einem erhöhten Verbrauch führen können, sind beispielsweise erhöhte Fahrgeschwindigkeit, Beförderung schwerer Lasten, Beförderung mehrerer Personen, Beheizen des Fahrzeuginnenraumes, Kühlen des Fahrzeuginnenraumes, Umgebungsbedingungen (z.B. kaltes Wetter, warmes Wetter und Wind), kraftstoff- und energieaufwendige Fahrstrecken (z.B. Bergauffahrten, Autobahnfahrten) und von der Basisausstattung abweichende Sonderausstattungen.

Unter besonderen äußeren Bedingungen (z.B. sehr niedrige oder sehr hohe Temperaturen, Bergaufstrecken) kann es auch zu stark erhöhten Abweichungen des Kraftstoff- und Energieverbrauchswerte sowie der CO<sub>2</sub>-Emissionen kommen. Auf <https://www.mercedes-benz.at> können Sie auf der jeweiligen Produktseite die Reichweiten unter Zugrundelegung verschiedener Parameter simulieren. Diese als praxisnah bezeichneten Werte beziehen sich auf die von Ihnen getroffen externen Faktoren und stellen nur eine Schätzung zu möglichen Reichweiten bei einer beispielhaften Fahrzeugkonfiguration und beispielhafter Nutzung von Nebenverbrauchern wie beispielsweise Sitzheizung und Fahrassistenzsystemen dar. Außerdem hängt sie von dem Streckenprofil und Ihrer individuellen Fahrweise ab. Auch diese Werte stellen daher keine Zusage über tatsächlich erzielbare Werte dar.

CO<sub>2</sub> (Kohlendioxid) trägt unter den Treibhausgasen am meisten zum Treibhauseffekt bei. Informationen zu Kraftstoffverbrauch und CO<sub>2</sub>-Emissionen mit Daten zu allen neuen Pkw-Modellen finden Sie auf der Website [www.autoverbrauch.at](http://www.autoverbrauch.at). Sie bietet die Möglichkeit, verschiedene Fahrzeugmodelle hinsichtlich Wirtschaftlichkeit, Umwelt, Sicherheit und Technik miteinander zu vergleichen.

Der angegebene WLTP-Wert für ein Fahrzeug, das noch nicht hergestellt wurde, ist vorläufig. Der endgültige WLTP-Wert für das Fahrzeug wird in der Konformitätsbescheinigung des Fahrzeugs vermerkt und kann aufgrund unvorhersehbarer Änderungen im Herstellungsprozess von dem in diesem Dokument angegebenen vorläufigen Wert abweichen.





**Mercedes-Benz ist einer der Gründungspartner der Stiftung „Laureus Sport for Good Foundation“.**

Seit der Stiftungsgründung im Jahr 2000 unterstützt und fördert Mercedes-Benz die Ziele und Werte dieses weltweiten, gemeinnützigen Programms: mit sozialen Sportprojekten das Leben von benachteiligten oder kranken Kindern und Jugendlichen zu verbessern. Laureus wurde zu einem grundlegenden Bestandteil der gesellschaftlichen Verantwortung von Mercedes-Benz. Jeder neue Mercedes ist daher ein Botschafter dieser Werte. Mit dem Kauf eines Mercedes unterstützen Sie die Stiftung „Laureus Sport for Good Foundation“.

**Nachhaltigkeit und Umweltschutz bei Mercedes-Benz.**

Sollten Sie sich eines Tages von Ihrem Fahrzeug trennen müssen, so bitten wir Sie, Ihr Fahrzeug innerhalb unseres Rücknahmenetzwerks zurück zu geben. Mercedes-Benz organisiert eine einfache und kostenlose Rücknahme sowie eine gesetzeskonforme und umweltverträgliche Verwertung Ihres Fahrzeugs. Durch die Rückgabe Ihres Fahrzeugs und die damit verbundene effiziente Wiederverwendung der Materialien leisten Sie einen wertvollen Beitrag zur Schließung des Recyclingkreislaufes und zur Schonung all unserer Ressourcen.

**Speicherung technischer Daten im Fahrzeug:** Elektronische Fahrzeugkomponenten (z.B. Airbag-Steuergerät, Motorsteuergerät, etc.) enthalten Datenspeicher für technische Fahrzeugdaten, wie z. B. Meldungen im Falle von Funktionsstörungen, Geschwindigkeit des Fahrzeuges, Bremsstärke oder Funktionsweise von Rückhalte- und Fahrerassistenz-Systemen im Falle eines Unfallereignisses (Audio- und Videodaten werden nicht gespeichert). Die Daten werden flüchtig, punktuell als Momentaufnahme z. B. im Falle einer Störungsmeldung, über einen sehr kurzen Aufzeichnungszeitraum (maximal wenige Sekunden) z. B. im Falle eines Unfalls oder in zusammengefasster Form z. B. zur Bewertung der Bauteilbeanspruchung gespeichert. Die gespeicherten Daten können über Schnittstellen im Fahrzeug ausgelesen, von geschulten Technikern zur Diagnose und Behebung etwaiger Funktionsstörungen oder vom Hersteller zur Analyse und zur weiteren Verbesserung von Fahrzeugfunktionen verarbeitet und genutzt werden. Auf Wunsch des Kunden können Daten auch als Basis für weitere optionale Dienstleistungen dienen. Eine Übertragung der Daten aus dem Fahrzeug heraus an den Hersteller bzw. Dritte erfolgt grundsätzlich nur aufgrund gesetzlicher Erlaubnis (z.B. Fahrzeugnotruf e-Call), oder aufgrund vertraglichen Einverständnisses mit dem Kunden unter Berücksichtigung des Datenschutzes. Weitere Informationen zu gespeicherten Daten im Fahrzeug befinden sich in der Betriebsanleitung des Fahrzeugs. Diese finden Sie gedruckt und interaktiv im Fahrzeug oder online unter [www.mercedes-benz.de/betriebsanleitung](http://www.mercedes-benz.de/betriebsanleitung).